

IRON^{BALTIC}

Enemmän tekemistä, enemmän hyötyä!

ATV JA UTV LISÄVARUSTEET



QUADIVATOR 125



ECO

Iron Baltic OÜ valmistaa ja tuo Eurooppaan mönkijöiden lisävarustusteita. Päätuotteita ovat mönkijöiden pohjajanssarit, lumiaurasarjat sekä peräkärryt. Tuotteista 80% on omaa tuotantoa ja 20% maahantuontia. Tuotteidemme tarkoitus on lisätä mönkijöiden hyötykäyttöä.



IB-tuotteet on valmistettu pohjois-eurooppalaista käyttöä varten pohjoiseurooppalaisille käyttäjille vaativiin olosuhteisiin. Tuotteet ovat meillä suunniteltuja, ne ovat läpäisseet vaativat testit ja ne on myös valmistettu meillä alusta loppuun.



ECO – tuotteet tulevat meille pääosin kauko-idästä. Tuotteet on valikoitu tarkasti ja ne ovat läpäisseet testimme. Tuotteiden toimivuus varmistetaan meillä, niihin tehdään usein parannuksia ja ne myös koekäytetään ennen asikkaille lähettämistä.



Quadivator – tuotteet valmistetaan Kanadassa. Laadukkaat tuotteet ovat pääosin maataloudessa käytettäviä lisävarusteita ja – laitteita. Iron Balticilla on Quadivator – tuotteiden euroopan jakelun yksinoikeus.



SISÄLLYSLUETTELO

POHJAPANSSARISARJAT

ALUMIINISET POHJAPANSSARISARJAT	2
MUOVISET POHJAPANSSARISARJAT	8

TALVITUOTTEET

KESKIKIINNITTEISET LUMILEVYSARJAT	14
ETUKIINNITTEISET LUMILEVYSARJAT	16
HD UTV - LUMILEVYSARJAT	
ETUKIINNITYKSELLÄ	18
KESKIKIINNITTEINEN G2 - NIVELAURA	28
ETUKIINNITTEINEN G2 NIVELAURA	30
KAUHAT	34
2 IN 1 KAUKA / PUSKULEVY	36
HIEKOITIN G2-500 PRO	38
HIEKOITIN / LEVITIN	39
HARJAKONE	40
LUMILINKO	42
LATUHÖYLÄ	44
LATUHÖYLÄ	46
VETOLEVY	47
TALOUSREKI	48
TUKKIREKI	49

MAATALOUS

IB 165 PERÄKÄRRY	50
OFFROAD 500 PERÄKÄRRY	52
OFFROAD PRO 1200 PERÄKÄRRY	54
LAVAKÄRRY FD-1200	56
ECO 1500 3-WAY HYDRAULIC	58
SÄILIÖKÄRRY	60
NIITTYLEIKKURI	62
HEINÄPAALIKÄRRY	64
SÄILÖREHUPAALIKÄRRY	65
KERÄÄVÄ HARJAKONE	66
MANEESIN HOITOLAITE	68
TYÖLAITERUNKO	70
MAISEMOINTIÄES	74
MAANTASAAJA	75
KÄÄNNETTÄVÄ LAUTASÄES	76
HARAVA	77
HD KYNTÖAURA	78
PELTOJYRÄT	80
TIEHÖYLÄ	82

METSÄNHOITO

TUKKIKÄRRY IB 1200	84
TUKKIKÄRRY COMBO	90
JUONTOKÄRRY	94
OKSASILPPURI G1	96
OKSASILPPURI G2	97
LEHTI-IMURI	98

LISÄVARUSTEET

HYDRAULIYKSIKKÖ	100
SÄHKÖHYDRAULINEN SYLINTERI	102
KULJETUSTELINE	104
MOOTTORISAHATELINE	105
PIKAKIINNIKKEET	106
PIKAKIINNIKKEET	108
VINSSIN LIUKUKITA	108
AJORAMPIT	108
KOROKELAIDAT	109
KEULASUOJAT	110
CAN-AM G2 RENEGADE	
TAVARATELINE	110
MULTI-MOUNT-VINSSISARJA	111
VARUSTELAATIKKO	112
ETU – JA TAKAKORIT	113

SUORITUSKYKY

KYTKISARJAT	114
SUORITUSKYKY	116
TOISIOKYTKINTEN HELIXIT	117
KYTKINTYÖKALUT	117

ASENUSSARJAT

MALLIKOHTAISET ASENUSSARJAT	118
-----------------------------	-----



ALUMIINISET POHJAPANSSARISARJAT



Materiaali
Paksuus
Lisätietoa

CR - Alumiini
4mm

Suojaa kattavasti koko mönkijän pohjan sekä tukivarret, valumisreiat mudalle ja lialle, helpottavat myös pesua. Valmiit reiät IB – lumiauran asennussarjalle ja huoltoreiät öljynvaihtojen helpottamiseksi. Tuotteen mukana tulee kaikki vaadittavat kiinnitystarvikkeet sekä asennusohjeet

Alumiiniset pohjapanssarisarjat on valmistettu laadukkaasta alumiinista, valmistuksessa käytetään nykyaikaisia CNC ja TIG – laitteita. Alumiiniset pohjapanssarimme kestävät myös niissä kaikkein vaativimmissakin olosuhteissa.

Access	Tuotekoodi
AX 600/700/800 U (short models)	02.25300
Arctic Cat	Tuotekoodi
500/550/700	02.9400
550/700 Limited	02.11800
Alterra 550 / 700	02.20700
1000 XT	02.2000
TRV 500 / 550 / 700	02.6600
TRV 1000	02.11200
Wildcat (-2016)	02.9800



Arctic Cat pohjapanssarit on suunniteltu vuoden 2014 mallien mukaan eivätkä ne välttämättä sovi uudempiin malleihin (paitsi Alterra).

BRP Can-Am	Tuotekoodi
Outlander G1	02.6300
Outlander G1 MAX	02.6000
Outlander G2 L	02.15800
Outlander G2 L MAX	02.16400
Outlander G2 (2012-2016)	02.8400
Outlander G2 MAX (2013-2016)	02.10000
Outlander G2 450/570 L (2017+)	02.15800
Outlander G2 450/570 L MAX (2017+)	02.16400
Outlander G2 (2017-2018) *	02.18800
Outlander G2 (2019+) *	02.23100
Outlander G2 MAX (2017-2018) *	02.19200
Outlander G2 MAX (2019+) *	02.23600
Outlander 6x6 (-2016)	02.20300
Outlander 6x6 (2017-2018)	02.21100
Outlander 6x6 (2019+)	02.24800
Outlander 6x6 MAX (2017-2018)	02.22900
Outlander 6x6 MAX (2019+)	02.25100
Outlander 6x6 450 T (2020+)	02.26200
Outlander 6x6 450 MAX	20.29200
Outlander X MR 650/800/850 (-2016)	02.8400
Outlander X MR 650/850 (2017-2018)	02.18800
Outlander X MR 650/850 (2019+)	02.23100
Outlander X MR 1000 (-2016)	02.10000
Outlander X MR 1000 (2017-2018)	02.19200
Outlander X MR 1000 (2019+)	02.23600
Renegade G1	02.6900
Renegade G2 (-2016)	02.8200
Renegade G2 (2017-2018)	02.20100
Renegade G2 (2019+)	02.23800
Renegade X MR (-2016)	02.18200
Renegade X MR (2017-2018)	02.19000
Renegade X MR (2019+)	02.23400
Commander (-2014)	02.8900
Maverick (-2014)	02.12200
Traxter/Defender	02.21300
Ceatek	Tuotekoodi
500 Gladiator	02.2200
500 Quadrift	02.2200
500 KingCobra	02.3020

* Poislukien L - mallit



CFMOTO	Tuotekoodi
CFORCE 450/520-S (-2021)	02.17000
CFORCE 450/520-L (-2021)	02.17200
CFORCE 450/520-S (2022+)	02.28800
CFORCE 450/520-L (2022+)	02.28600
CFORCE 500-2	02.1080
CFORCE 500-2A	02.1070
CFORCE 500/600-S (X5/X6)	02.6400
CFORCE 500/600-L (X5A/X6A)	02.6100
CFORCE 550/600	02.15000
CFORCE 625 (-2022)	02.27100
CFORCE 625 Touring (-2022)	02.25700
CFORCE 625 (2023+)	02.29700
CFORCE 625 Touring (2023+)	02.29900
CFORCE 800/820 (X8)	02.8700
CFORCE 800 LUX (X8 LUX)	02.9200
CFORCE 850/1000	02.20900
CFORCE 1000 Overland	02.20900
ZFORCE 600 (Z6)	02.5700
ZFORCE 600 EX (Z6 EX)	02.14100
ZFORCE 800 EX (Z8 EX)	02.13600
ZFORCE 1000	02.13600
ZFORCE 950/1000 Sport	02.26100
ZFORCE 1000 Sport R	02.29000
UFORCE 550	02.10700
UFORCE 600	02.28000
UFORCE 800	02.10700
UFORCE 1000 (-2021)	02.24600
UFORCE 1000 (2022+)	02.29500
Dinli	Tuotekoodi
600 Prime	02.4400
DL 700	02.1980
DL 702	02.4400
DL 702L	02.7200
DL 704	02.2500
DL 703	02.6500
GOES	Tuotekoodi
520	02.7900
520 MAX	02.7800
525/625	02.5100
525/625 MAX	02.5000

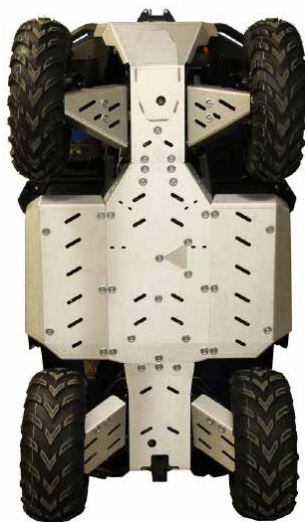

725	02.14300
Cobalt/Iron	02.19800
Cobalt/Iron MAX	02.19600
Hisun	Tuotekoodi
400	02.1300
700	02.8600
Tactic 550/750 2-UP	02.21600
Honda	Tuotekoodi
TRX 420 FA (-2013)	02.3100
TRX 420 FE/FM (-2013)	02.1200
TRX 420 FA/FE/FM (2014+)	02.13000
TRX 420 FA6 (IRS)	02.16000
TRX 500 FA	02.900
TRX 500 FA (IRS)	02.16000
TRX 500 FE (-2011)	02.900
TRX 500 FE (2012-2013)	02.7400
TRX 500 FE (2014+)	02.13400
TRX 520 FA (IRS) (2019+)	02.16000
TRX 650	02.1010
TRX 680 (-2014)	02.1010
TRX 680 (2015+)	02.16200
Kawasaki	Tuotekoodi
KVF 650 Rigid	02.450
KVF 650/750 BruteForce	02.400
Keeway (Leone Mastiff)	Tuotekoodi
XY 500-S	02.10300
Kymco	Tuotekoodi
MXU 500	02.1180
MXU 700 (-2019)	02.22000
MXU 700 (2020+)	02.27300
Linhai	Tuotekoodi
400	02.3550
500	02.24200
550	02.12000
M550L	02.25500
600	02.12700
ODES	Tuotekoodi
ODES 800	02.21800
ODES 650/850/1000 S (2021+)	02.28300
ODES 650/850/1000 L (2021+)	02.28100



Polaris	Tuotekoodi
ACE 325/570	02.14500
Sportsman 400 (2011+)	02.5600
Sportsman 450/570/ETX	02.12500
Sportsman 500 (-2010)	02.2300
Sportsman 500 (2011+)	02.5600
Sportsman 550	02.1520
Sportsman 570 (2021+)	02.26900
Sportsman 570 SP (2021+)	02.26700
Sportsman 800 (-2010)	02.1400
Sportsman 800 (2011+)	02.5600
Sportsman 850 (-2014)	02.1520
Sportsman 850 (2015+)	02.16600
Sportsman 1000 (-2016)	02.16600
Sportsman 1000 (2017+)	02.19400
Sportsman 1000 S (2020+)	02.25900
Sportsman X2 800	02.1600
Sportsman Touring 550	02.5500
Sportsman Touring 570 / X2	02.13900
Sportsman Touring 850 (-2014)	02.5500
Sportsman Touring 850 (2015+)	02.18000
Sportsman Touring 1000 (-2017)	02.18000
Sportsman Touring 1000 (2018+)	02.24000
Scrambler 850/1000 (-2014)	02.10200
Scrambler 850/1000 (2015+)	02.16800
Scrambler 1000 S (2020+)	02.26400
RZR 570	02.17800
RZR 800	02.4000
RZR 800 S	02.4200
RZR 900 XP (-2014)	02.7500
RZR 1000 XP	02.14200
RZR 1000 XP Turbo	02.14200
RZR PRO XP	02.26600
Big Boss 570	02.18500
Big Boss 800	02.9600
Ranger 400/EV	02.7000
Ranger 570 (-2014)	02.12900
Ranger 570 (2015–2021)	02.18400
Ranger SP 570 / Nordic Pro (2022+)	02.29400
Ranger 800 HO	02.8000
Ranger 900 XP	02.12300
Ranger 900 Diesel	02.8000
Ranger 1000 Diesel (-2018)	02.12300



Ranger 1000 XP (2018-2020)	02.23300
Polaris General 1000	02.20000
Segway	Tuotekoodi
Snarler AT6 L	02.27500
Snarler AT6 S	02.27700
Villain SX10 (64")	02.29100
SMC	Tuotekoodi
J-MAX 700	02.15200
J-MAX 700L (T3)	02.15400
MBX 700	02.15600
Suzuki	Tuotekoodi
Eiger 400	02.200
KingQuad 450/500/700/750 (-2018)	02.800
KingQuad 500/750AXi (EPS)	02.4800
KingQuad 500/750AXi 2019+	02.4800
SYM	Tuotekoodi
600	02.1190
TGB	Tuotekoodi
425 Blade	02.4600
550 Blade	02.14800
600 Blade	02.22200
600 LT Blade	02.22400
1000 Blade	02.20500
Trapper	Tuotekoodi
Trapper 550/750	02.21600
Yamaha	Tuotekoodi
Grizzly 450 (2006-2008)	02.1000
Grizzly 450 (2009-2010) mitte EPS	02.3120
Grizzly 550	02.700
Grizzly 660	02.500
Grizzly 700 (-2013)	02.700
Grizzly 700 (2014-2015)	02.13100
Grizzly 700 (2016+)	02.17400
Kodiak 700	02.17600
Kodiak 450 (2017+)	02.21400
Wolverine 700	02.22800





MUOVISET POHJAPANSSARISARJAT



Materiaali
Paksuus
Lisätietoa

Muovi (PE HWU)
10mm
Suojaa kattavasti koko mönkijän alustan sekä tukivarret.
Valumareiät mutaa ja likaa varten sekä helpottamaan pesua.
Valmiit reiät IB – lumiauran asennussarjalle.
Huoltoreiät esimerkiksi öljynvaihtoa varten ja mukana kaikki
vaadittavat asennustarvikkeet sekä asennusohje.

Muoviset pohjapanssarisarjat on valmistettu laadukkaasta polyeteenistä (PE-HWU), materiaalilla on hyvät liukumisominaisuudet, korroosionkestävyys sekä se kestää hyvin erilaisia kemikaaleja. Materiaali kestää myös hyvin niin matalia kuin korkeitakin lämpötiloja. Nämä ominaisuudet tekevät IB – pohjapanssarisarjoista hyvin käyttöä kestävä.

Access	Tuotekoodi
AX 600/700/800 U (short models)	02.25400
Arctic Cat	Tuotekoodi
500/550/700	02.9500
550/700 Limited	02.11900
Alterra 550 / 700	02.20800
1000 XT	02.9100
TRV 500 / 550 / 700	02.11100
TRV 1000 / TRV	02.11300



Arctic Cat pohjapanssarit on suunniteltu vuoden 2014 mallien mukaan eivätkä ne välttämättä sovi uudempiin malleihin (paitsi Alterra).

BRP Can-Am	Tuotekoodi
Outlander G1	02.13800
Outlander G1 MAX	02.13700
Outlander G2 L	02.15900
Outlander G2 L MAX	02.16500
Outlander G2 (-2016)	02.8500
Outlander G2 MAX (-2016)	02.10100
Outlander G2 450/570 (2017+)	02.15900
Outlander G2 450/570 MAX (2017+)	02.16500
Outlander G2 (2017-2018) *	02.18900
Outlander G2 (2019+) *	02.23200
Outlander G2 MAX (2017-2018) *	02.19300
Outlander G2 MAX (2019+) *	02.23700
Outlander 6x6 (-2016)	02.20400
Outlander 6x6 (2017-2018)	02.21200
Outlander 6x6 (2019+)	02.24900
Outlander 6x6 MAX (2017-2018)	02.23000
Outlander 6x6 MAX (2019+)	02.25200
Outlander 6x6 450 T (2020+)	02.26300
Outlander 6x6 450 MAX	02.29300
Outlander X MR 650/800/850 (-2016)	02.8500
Outlander X MR 650/850 (2017-2018)	02.18900
Outlander X MR 650/850 (2019+)	02.23200
Outlander X MR 1000 (-2016)	02.10100
Outlander X MR 1000 (2017-2018)	02.19300
Outlander X MR 1000 (2019+)	02.23700
Renegade G1	02.1610
Renegade G2 (-2016)	02.8300
Renegade G2 (2017-2018)	02.20200
Renegade G2 (2019+)	02.23900
Renegade X MR (-2016)	02.18300
Renegade X MR (2017-2018)	02.19100
Renegade X MR (2019+)	02.23500
Traxter/Defender	02.21300

* Poislukien L – mallit.



Ceatek	Tuotekoodi
500 Gladiator	02.4700
500 Quadrift	02.4700
500 KingCobra	02.9000
CFMOTO	Tuotekoodi
CFORCE 450/520-S (-2021)	02.17100
CFORCE 450/520-L (-2021)	02.17300
CFORCE 450/520-S (2022+)	02.28900
CFORCE 450/520-L (2022+)	02.28700
CFORCE 500-2	02.1140
CFORCE 500-2A	02.1130
CFORCE X5/X6	02.2850
CFORCE X5A/X6A	02.2800
CFORCE 550/600	02.15100
CFORCE 625 (-2022)	02.27200
CFORCE 625 Touring (-2022)	02.25800
CFORCE 625 (2023+)	02.29800
CFORCE 625 Touring (2023+)	02.30000
CFORCE 800/820 (X8)	02.8800
CFORCE 800 LUX (X8 LUX)	02.9300
CFORCE 850/1000	02.21000
CFORCE 1000 Overland	02.21000
ZFORCE 550 EX (Z5 EX)	02.13600
ZFORCE 600 (Z6)	02.5900
ZFORCE 600 EX (Z6 EX)	02.14100
ZFORCE 800 EX (Z8 EX)	02.13600
ZFORCE 1000	02.13600
ZFORCE 950/1000 Sport	02.26100
ZFORCE 950/1000 Sport R	02.29000
UFORCE 550	02.10800
UFORCE 600	02.28000
UFORCE 800	02.10800
UFORCE 1000 (-2021)	02.24500
UFORCE 1000 (2022+)	02.29600
Dinli	Tuotekoodi
600 Prime	02.4500
DL 700	02.3150
DL 702	02.4500
DL 703	02.7300
GOES	Tuotekoodi
520	02.10500
520 MAX	02.10900



525/625	02.6200
525/625 MAX	02.11000
725	02.14400
Cobalt/Iron	02.19900
Cobalt/Iron MAX	02.19700
Hisun	Tuotekoodi
Tactic 550/750 2-UP	02.21700
Honda	Tuotekoodi
TRX 420 FA (-2013)	02.3400
TRX 420 FE/FM (-2013)	02.1800
TRX 420 FA/FE/FM (2014+)	02.13300
TRX 420 FA6 (IRS)	02.16100
TRX 500 FA	02.1120
TRX 500 FA (IRS)	02.16100
TRX 500 FE (-2011)	02.1120
TRX 500 FE (2012-2013)	02.7700
TRX 500 FE (2014+)	02.13500
TRX 520 FA (IRS) (2019+)	02.16100
TRX 650	02.1110
TRX 680 (-2014)	02.1110
TRX 680 (2015+)	02.16300
John Deere	Tuotekoodi
Gator XUV865	02.24700
Kawasaki	Tuotekoodi
KVF 650 Rigid	02.480
KVF 650/750 BruteForce	02.1150
Keeway (Leone Mastiff)	Tuotekoodi
XY 500-S	02.10600
Kymco	Tuotekoodi
MXU 500	02.1850
MXU 700	02.22100
MXU 700 (2020+)	02.27400
Linhai	Tuotekoodi
400	02.3500
500	02.24300
550	02.12100
M550L	02.25600
600	02.12800
ODES	Tuotekoodi
ODES 800	02.21900
ODES 650/850/1000S (2021+)	02.28400
ODES 650/850/1000L (2021+)	02.28200

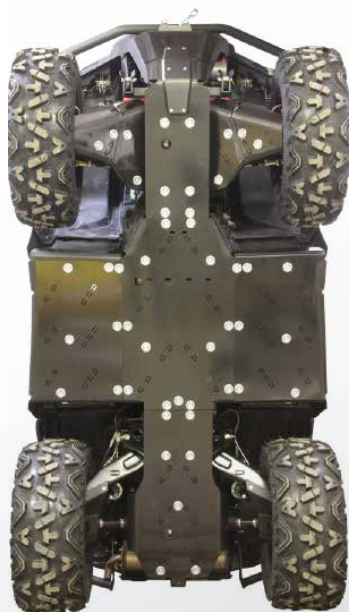

Polaris	Tuotekoodi
ACE 325/570	02.14600
Sportsman 400 (2011+)	02.5800
Sportsman 450/570/ETX/SP (-2020)	02.12600
Sportsman 500 (-2010)	02.2350
Sportsman 500 (2011+)	02.5800
Sportsman 550	02.1540
Sportsman 570 (2021+)	02.27000
Sportsman 570 SP (2021+)	02.26800
Sportsman 800 (-2010)	02.1410
Sportsman 800 (2011+)	02.5800
Sportsman 850 (-2014)	02.1540
Sportsman 850 (2015+)	02.16700
Sportsman 1000 (-2016)	02.16700
Sportsman 1000 (2017+)	02.19500
Sportsman 1000 S (2020+)	02.26000
Sportsman X2 800	02.1650
Sportsman Touring 550	02.5400
Sportsman Touring 570 / X2	02.14000
Sportsman Touring 850 (-2014)	02.5400
Sportsman Touring 850 (2015+)	02.18100
Sportsman Touring 1000 (-2017)	02.18100
Sportsman Touring 1000 (2018+)	02.24100
Scrambler 850/1000 (-2014)	02.10400
Scrambler 850/1000 (2015+)	02.16900
Scrambler 1000 S (2020+)	02.26500
RZR 570	02.17800
RZR 800	02.4100
RZR 800 S	02.4300
RZR 900 XP (-2014)	02.7600
RZR 1000 XP	02.14200
RZR 1000 XP Turbo	02.14200
RZR 900S / 1000S	02.25000
RZR PRO XP	02.26600
Big Boss 570	02.18600
Big Boss 800	02.9700
Ranger 400/EV	02.7100
Ranger 570 (-2014)	02.12900
Ranger 570 (2015-2021)	02.18400
Ranger SP 570 / Nordic Pro (2022+)	02.29400
Ranger 900 XP	02.12400
Ranger 900 Diesel	02.8100



Ranger 1000 Diesel (-2018)	02.12400
Ranger 1000 (2018-2020)	02.23300
Ranger 1000 (2021+)	02.27900
Polaris General 1000	02.20000
Segway	Tuotekoodi
Snarler AT6 L	02.27600
Snarler AT6 S	02.27800
Fungleman UT10	02.28500
Villain SX10 (64")	02.29100
SMC	Tuotekoodi
J-MAX 700	02.15300
J-MAX 700L (T3)	02.15500
MBX 700	02.15700
Suzuki	Tuotekoodi
KingQuad 450/500/700/750 (-2018)	02.1160
KingQuad 500/750AXi (EPS)	02.4900
KingQuad 500/750AXi 2019+	02.4900
SYM	Tuotekoodi
600	02.1890
TGB	Tuotekoodi
550 Blade	02.14900
600 Blade	02.22300
600 LT Blade	02.22500
600 LTX Blade	02.22500
1000 Blade	02.20600
1000 LTX Blade	02.20600
Trapper	Tuotekoodi
Trapper 550/750	02.21700
Yamaha	Tuotekoodi
Grizzly 450 (2006-2008)	02.1960
Grizzly 450 (2009-2010) no EPS	02.3010
Grizzly 550	02.1170
Grizzly 660	02.2900
Grizzly 700 (-2013)	02.1170
Grizzly 700 (2014-2015)	02.13200
Grizzly 700 (2016+)	02.17500
Kodiak 700	02.17700
Kodiak 450 (2017+)	02.21500





KESKIKIINNITTEISET LUMILEVYYSARJAT



Keskikiinnitteinen lumiaurasarja lumitöihin ja kevyisiin maansiirto töihin. Työvälinerunko kiinnitetään asennussarjaan joka asennetaan mönkijän alle. Lumilevitysarjaan on saatavana useita eri levyvaihtoehtoja kolmen eri levyisen perinteisen lumilevyn lisäksi, mm. heittävä alueaura, nivelaura sekä työntöharja. Lisävarusteena on mahdollista hankkia lumilevyn levike / keräyspalat, kumiterä tai täydentää sarjaa hydraulisella käännoillä sekä painatuksella / nostolla.

- Viisi eri työkulmaa
- Vahvat takaiskujouset tuovat turvallisuutta
- Liukutallat portaattomasti säädettävät
- Käännettävä huuliterä



Työvälinerungot	Tuotekoodi
Keskikiinnitys, vakiomalli	04.200
Keskikiinnitys, pidempi malli	04.700
Peruslevyt	Tuotekoodi
Lumilevy 1280mm	04.100
Lumilevy 1500mm	04.300
Lumilevy 1800mm	04.800
Muoviset puskulevyt	Tuotekoodi
Muovinen puskulevy 1520mm	20.7700
Alueaurat	Tuotekoodi
Alueaura 1500mm	20.7200
Alueaura 1800mm	20.7300
Työntöharja	Tuotekoodi
Työntöharja 1500mm	20.1000
Asennussarjat	Tuotekoodi
Yleismallinen asennussarja	03.4000

Mallikohtaiset asennussarjat löydät luettelon sivuilta 118–127.

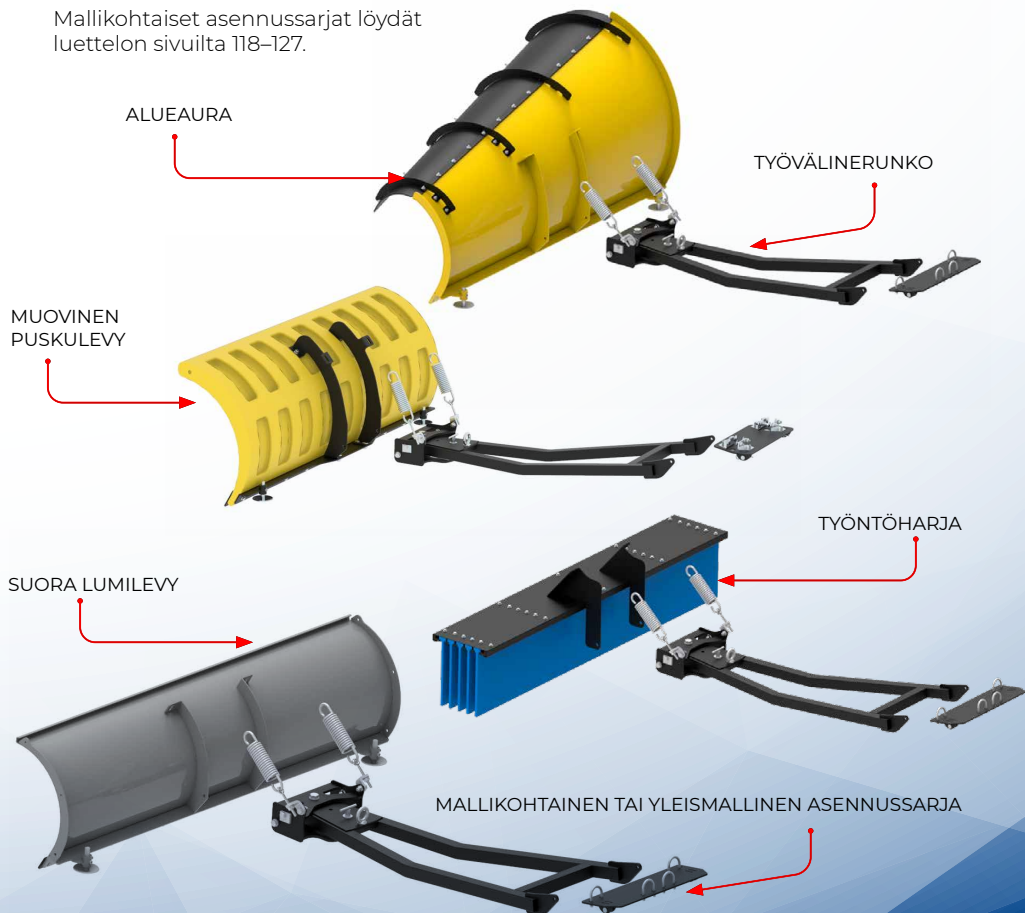



ETUKIINNITTEISET LUMILEVYYSARJAT



Etukiinnitteinen lumilevyysarja soveltuu lumitöihin sekä kevyisiin maansiirtotöihin. Etukiinnitteisen lumilevyysarjan etu on todella nopea ja helppo irroitus / kiinnitys mönkijästä sekä suuri nostokorkeus. Lumilevyysarjaan on saatavana useita eri levyvaihtoehtoja kolmen eri levyisen perinteisen lumilevyn lisäksi, mm. heittävä alueaura, nivelaura sekä työntöharja. Lisävarusteena on mahdollista hankkia lumilevyyn levike / keräyspalat, kumiterä tai täydentää sarjaa hydraulisella käännöllä sekä painatuksella / nostolla.

- Viisi eri työkulmaa
- Vahvat takaiskujouset tuovat turvallisuutta
- Liukutallat portaattomasti säädettävät
- Lukittuu itse, nopea ja helppo asennus
- Asennussarja on mönkijän edessä, ei muuta mönkijän maavaraa
- Lumilevy nousee korkealle



Työvälinerunko	Tuotekoodi
Etukiinnitys, normaali	20.6200
Etukiinnitys, kapea	20.6400
Etukiinnitys tela-alustaisille, normaali	20.8100
Etukiinnitys tela-alustaisille, kapea	20.8200
Peruslevyt	Tuotekoodi
Lumilevy 1280mm	04.100
Lumilevy 1500mm	04.300
Muoviset puskulevyt	Tuotekoodi
Muovinen puskulevy 1520mm	20.7700
Alueaurat	Tuotekoodi
Alueaura 1500mm	20.7200
Työntöharjat	Tuotekoodi
Työntöharja 1500mm	20.1000
Aennussarja	Tuotekoodi

Mallikohtaiset aennussarjat löydät luettelon sivulta 118-127.





HD UTV - LUMILEVYSARJAT ETUKIINNITYKSELLÄ



Tukevammalla kiinnityksellä varustetut HD – etukiinnitteiset lumilevysarjat UTV – laitteille (side-by-side). Lumilevysarjassa voi käyttää kaikkia meidän peruslevyjä, myös 180cm leveitä (poislukien G2 – nivelaura). Lumilevysarjaa voi täydentää hydraulisella käännoillä sekä painatuksella / nostolla. HD työvälinerunkoon sopii myös kauhasarja 128 cm tai 150cm leveänä.

- Erikoisvahva rakenne
- Viisi eri työkulmaa
- Vahvat takaiskujouset tuovat turvallisuutta
- Liukutallat portaattomalla säädöllä
- Lukittuu itse, helppo ja nopea asennus
- Asennussarja laitteen edessä, ei muuta maavaraa
- Lumilevy nousee korkealle



Työvälinerungot	Tuotekoodi
UTV HD etukiinnitys	20.7400
Peruslevyt	Tuotekoodi
Lumilevy 1280mm	04.100
Lumilevy 1500mm	04.300
Lumilevy 1800mm	04.800
Muoviset puskulevyt	Tuotekoodi
Muovinen puskulevy 1520mm	20.7700
Alueaurat	Tuotekoodi
Alueaura 1500mm	20.7200
Alueaura 1800mm	20.7300
Työntöharjat	Tuotekoodi
Työntöharja 1500mm	20.1000
Mallikohtaiset asennussarjat	Tuotekoodi
CFMOTO / UFORCE 600	03.12700
CFMOTO / UFORCE 1000	03.10600
CFMOTO / ZFORCE 950/1000	03.11800
CORVUS / Terrain DX4 (-2020)	03.12100
CORVUS / Terrain DX4 (2021+)	03.13000
POLARIS GENERAL	03.7900
POLARIS RZR 900S / 1000S	03.7900
POLARIS RZR 900 XP	03.7000
POLARIS RANGER 400/570/800/900D/EV	03.7000
POLARIS RANGER 1000 (2018+)	03.9800



PERUSLUMILEVYT

Perinteinen lumilevy sopii lumitöihin sekä kevyisiin maansiirtotöihin. Levyjä on kolmea eri leveyttä ja ne kaikki voidaan varustaa levike / keräyspaloilla tai kauhasarjalla (ei 180cm).

Työkorkeus 450mm
Työleveys 1280mm / 1500mm / 1800mm

Peruslevyt	Tuotekoodi
Lumilevy 1280mm	04.100
Lumilevy 1500mm	04.300
Lumilevy 1800mm	04.800

**MUOVISET PUSKULEVYT**

Rotaatiovalulla tehdyt puskulevyt sopivat lumen auraamiseen tai pinnan hienotasaukseen. Levy on kylmänkestävää erikoismuovia, jolla on erinomaiset liukuominaisuudet. Materiaalin kemialliset ominaisuudet ja korroosion kestävyys ovat erinomaiset.

Työkorkeus 580mm
Työleveys 1520mm

Muoviset puskulevyt	Tuotekoodi
Muovinen puskulevy 1520mm	20.7700



ALUEAURAT

Alueaurat on oikea valinta jos puhtaanapidettävä alue on laaja tai tietä on enemmän.

Työkorkeus 410 - 660mm
Työleveys 1500mm / 1800mm



Alueaurat	Tuotekoodi
Alueaura 1500mm	20.7200
Alueaura 1800mm	20.7300



TYÖNTÖHARJA

Kestävästä polypropyleenistä valmistettu työntöharja sopii teiden, pihojen ja esim. sisävarastojen puhtaanapitoon. Voidaan varustaa hydraulikalla. Painatus / nosto ja kulman säätö. 5 eri työkulmaa manuaalisena, hydraulisena portaaton.

Työkorkeus 300mm
Työkorkeus 1500mm

Työntöharja	Tuotekoodi
Työntöharja 1500mm	20.1000



LUMILEVYJEN LISÄVARUSTEET

HYDRAULIIKAT

Hydrauliijärjestelmän avulla on mahdollista säätää lumilevyn kulmaa ja hallita nostoa / laskua portaattomasti hydraulisten sylinterien avulla.

Lisätietoa hydrauliyksiköstä esitteen sivulla 100–101.

Kääntäminen	Tuotekoodi
Hydrauliyksikkö	71.0000
Kääntösylinterin asennussarja	71.2600
Kääntösylinterin hydrauliletkut	71.3100

Nostaminen / Painatus	Tuotekoodi
Hydrauliyksikkö	71.0000
Hydraulisyylinteri	71.3100
Mallikohtaiset asennussarjat, katso sivulta 118–127	

Kääntö ja nostaminen / painatus	Tuotekoodi
Hydrauliyksikkö	71.0000
Kääntösylinterin adapterit	71.2600
Hydraulisyylinterit + letkut, 2 kpl	71.3100
Mallikohtaiset asennussarjat, katso sivulta 118–127	

Jatkoletkut (UTV)	Tuotekoodi
Jatkoletkut 3500mm	71.100

- HYDRAULIYKSIKÖ
- MALLIKOHTAINEN NOSTOSYLINTERIN ADAPTERI
- HYDRAULISYLINTERI + LETKUT
- KÄÄNTÖSYLINTERIN ASENNUSSARJAT
- HYDRAULISYLINTERI + LETKUT

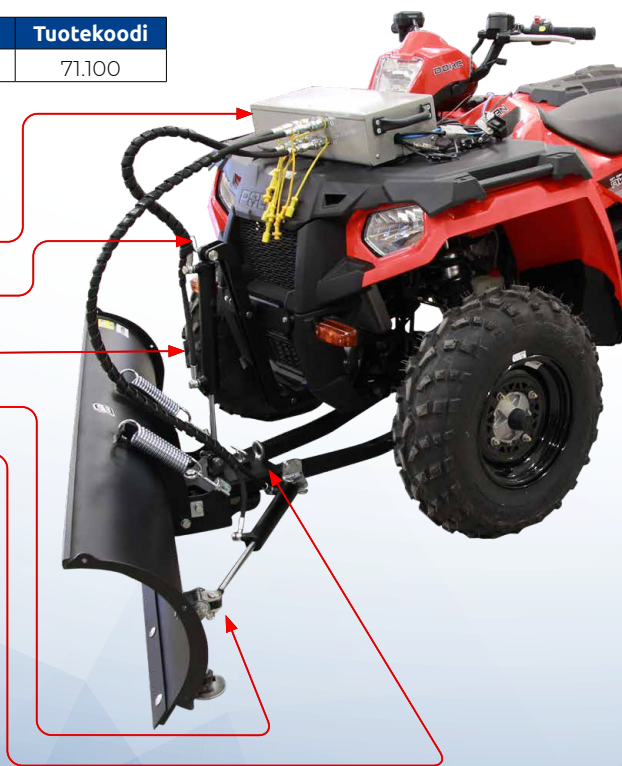

SÄHKÖHYDRAULISET SYLINDERIT

Sähköhydraulisella sylinterillä varustettu lumilevy sopii lumitöiden lisäksi mainiosti myös kevyempiin maansiirtotöihin. Valittavana on Japanilainen MAP (Korea) tai Kiinalainen JDR.

Lisätietoja tuotteista esitteen sivulla 102.

Kääntäminen	Tuotekoodi
Sylinteri MAP / JDR	70.700 / 70.500
Sylinterin asennussarja	71.2600
Sähkösarja yhdelle sylinterille	70.2500

Nostaminen	Tuotekoodi
Sähköhydr. sylinteri MAP / JDR	70.700 / 70.500
Sähkösarja yhdelle sylinterille	70.2500
Mallikohtaiset asennussarjat, katso sivulta 118–127.	

Kääntäminen ja nostaminen	Tuotekoodi
Sähköhydr. sylinteri MAP / JDR 2 kpl	70.700 / 70.500
Sylinterien asennussarjat, 2 kpl	71.2600
Sähkösarja, 2 kpl	70.2600
Mallikohtaiset asennussarjat, katso sivulta 118–127.	

MALLIKOHTAINEN NOSTOSYLINTERIN
ADAPTERI

SÄHKÖHYDRAULISET SYLINDERIT

SÄHKÖSARJA

KÄÄNTÖSYLINTERIN
ASENNUSSARJA



KAUHAN MUUTOSSARJA

Muutossarja perinteisille lumilevyille.

Lisätietoa kauhasarjoista esitteen sivuilta 34–35.

Tuote	Tuotekoodi
Kauhan muutossarja 1280mm	20.6600
Kauhan muutossarja 1500mm	20.6650
Mekaaninen kippaus	20.6620
Hydraulinen kippaus*	71.10200

*Hydraulinen kippausmekanismi vaatii 71.0000 hydrauliyksikön.

**KUMITERÄT**

Kumiterät on valmistettu kulutusta kestävästä 10 mm paksusta polyuretaanilevystä.

Tuote	Sopivuus tuotteeseen	Tuotekoodi
Kumiterä 1280mm	04.100	20.6510
Kumiterä 1500mm	04.300 / 20.7200	20.6520
Kumiterä 1520mm	20.7700	20.6560
Kumiterä 1800mm	04.800 / 20.7300	20.6530

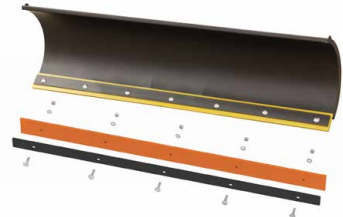
**LUMILEVYN LEVITYS- / KERÄYSPALAT**

Perinteiselle lumilevyille, lisäävät työleveyttä 150mm.

Tuote	Tuotekoodi
Levitys- / keräyspalat	04.600VP



MERKKIANTENNIT

Muovista valmistetut merkkiantennit tuovat lisää turvallisuutta työskentelyyn.

Tuote	Tuotekoodi
Merkkiantennit	20.4000

**VÄKIPYÖRÄ**

Väkipyörä tuo lisää nostovoimaa, säästää vinssiä sekä pienentää virrankulutusta.

Tuote	Tuotekoodi
Väkipyörä	14.10200

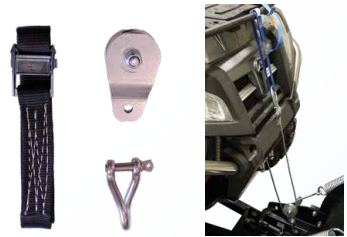
**VINSSILIINASARJA**

Vinssiliinasarjalla korvataan vinssin vajjeri tai naru. Soveltuu puskulevyjen, kauhojen tai muiden eteen kytkettävien ja vinssillä nostettavien laitteiden käyttöön. Liinan käyttöikä on huomattavasti pidempi kuin alkuperäisellä vinssivajereilla. Sarjaan kuuluu nostoliina sekä rullakita isolla alarullalla.

Tuote	Tuotekoodi
Rullalla varustettu nostohihna	14.11300



LUMILEVYJEN VARAOSAT

Varaosat	Tuotekoodi
Lukitustangot	20.6270
Vartaiden lukitusmekanismi	20.6275
Lukot, pari	20.6280
Lukot, pari	20.7450
Tappisarja sis. jousi, prikka, lukitus-sokka	20.6285
Käsikahva	20.6290
Jousien säätöpalat	20.6295
Korkeudensäätötallat	20.750
Terä 1280mm	20.104
Terä 1500mm	20.806
Terä 1520mm	20.7702
Terä 1800mm	20.2007
Jousi 7x50x200	OT.11.01.010
Jousi 8x50x200	OT.11.01.050

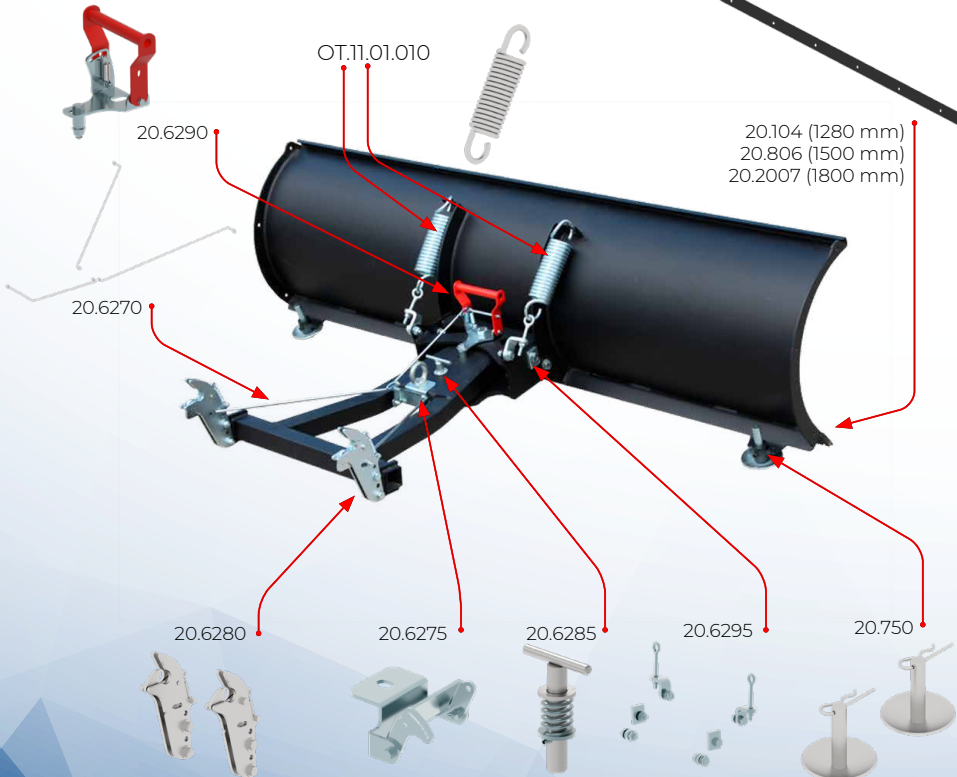
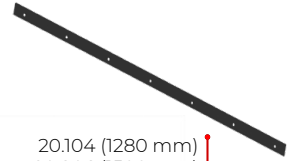
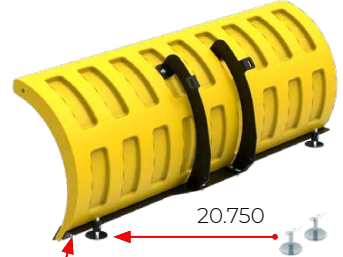

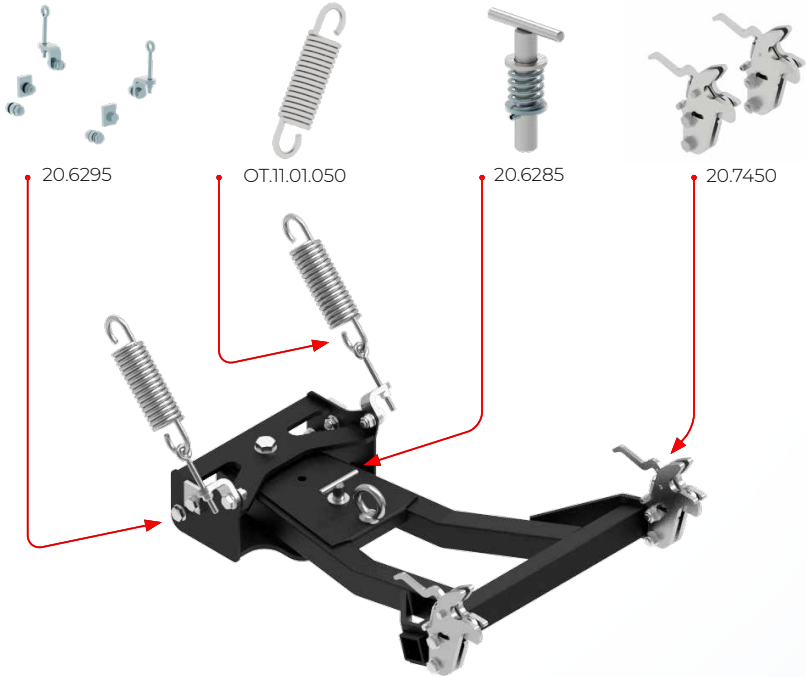



KESKIKIINNITTEINEN G2 - NIVELAURA



G2 – nivelaura on monipuolinen ja ammattikäyttöön soveltuva lumilevysarja, joka kytketään ajoneuvon pohjaan asennettuun asennussarjaan. Lumilevyssä on kaksi itsenäisesti säädettävää siipeä. Siipien teräosat on varustettu takaiskujousilla, jotka pehmentävät ajoneuvoon ja auraan kohdistuvia iskuja. Lumilevy on saatavana 1500mm ja 1800mm levyisenä ja molempiin malleihin on saatavilla tarpeen mukaan kumiset levitysosat, kuminen ylälippe, kumiterät ja hydraulijärjestelmä.

- Työkorkeus 400 – 600mm
- Työleveys 1500mm / 1800mm
- Useita eri työasentoja (V, nuoli, suora jne)
- Takaiskujouset terissä
- Liukutallat portaattomasti säädettävät

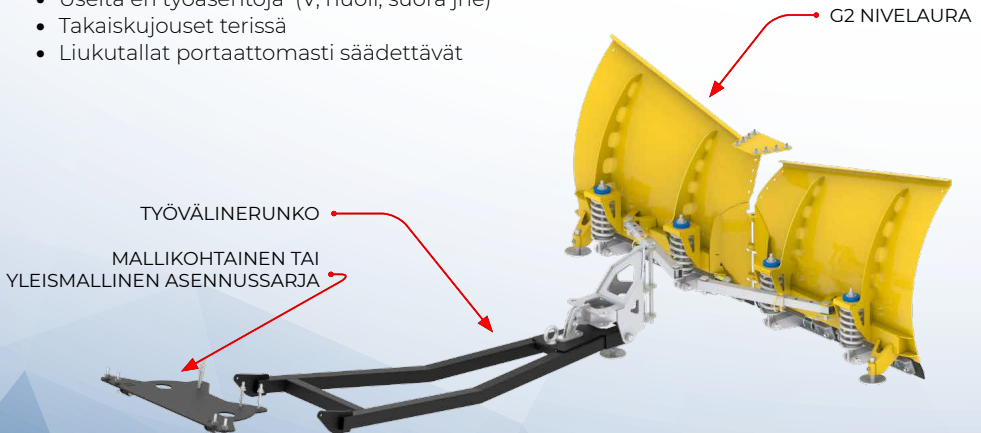

Työvälinerungot	Tuotekoodi
Keskikiinnitys	34.2200
Keskikiinnitys pitkällä rungolla	34.2900
G2 - nivelaurat	Tuotekoodi
G2 - nivelaura 1500mm	34.3500
G2 - nivelaura 1800mm	34.3800
Asennussarjat	Tuotekoodi
Yleismallinen keskikiinnitysas. sarja	03.4000
Mallikohtaiset asennussarjat, katso sivulta 118–127.	





ETUKIINNITTEINEN G2 NIVELAURA



Etukiinnitteinen G2 – nivelaura on monipuolinen ja jopa ammattikäyttöön soveltuva lumilevysarja, joka asennetaan mönkijään mallikohtaisen asennussarjan avulla. Lumilevyssä on kaksi itsenäisesti säädettävää siipeä. Siipien teräosat on varustettu takaiskujousilla, jotka pehmentävät ajoneuvoon ja auraan kohdistuvia iskuja. Etukiinnitteinen G2 – nivelaura on saatavana 1500mm levyisenä ja siihen on saatavana tarpeen mukaan kumiset levitysosat, kuminen ylälippa ja hydraulijärjestelmä.

- Työkorkeus 400 – 600mm
- Työleveys 1500mm
- Itsestään lukittuva (nopea ja helppo asennus)
- Useita eri työasentoja (V, nuoli, suora jne)
- Takaiskujouset terissä
- Liukutallat portaattomasti säädettävät



Työvälinerungot	Tuotekoodi
Etukiinnitys	34.3400
Etukiinnitys, kapea	34.3600
Etukiinnitys, UTV	20.7400
G2- nivelaurat	Tuotekoodi
G2 - nivelaura 1500mm	34.3500
G2 - nivelaura 1800mm	34.3800
Käytä vain 20.7400 UTV:n etukiinnitys kanssa.	
Asennussarjat	Tuotekoodi
Mallikohtaiset asennussarjat, katso sivulta 118–127.	

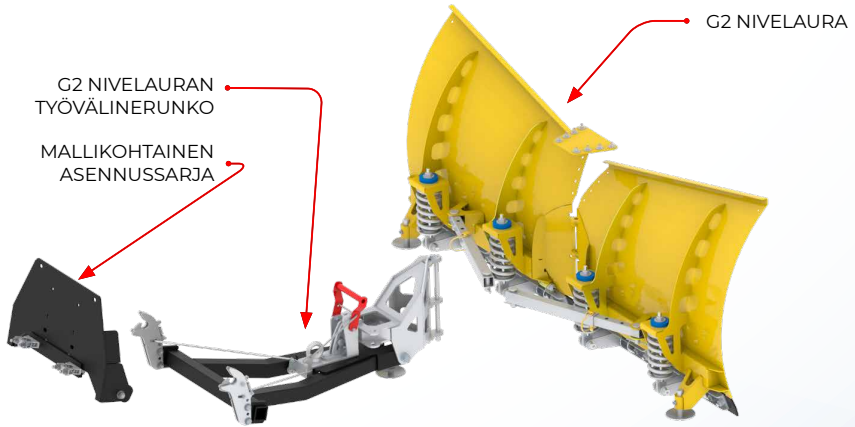

TALVITUOTTEET

G2 – NIVELAURAN LISÄVARUSTEET

HYDRAULINEN KÄÄNTÖ

Hydraulisen käännön avulla voit säätää molempia G2 – nivelauran siipiä itsenäisesti nousematta pois mönkijän päältä.

Kääntäminen	Tuotekoodi
Hydrauliyksikkö	71.0000
Hydraulisylinteri + letkut G2 1500mm (2 x 71.10000)	71.10000
Hydraulisylinteri + letkut G2 1800mm (2 x 71.3100)	71.3100

Jatkoletkut (UTV)	Tuotekoodi
Jatkoletkut 3500mm	71.100

HYDRAULIYKSIKKÖ



HYDRAULISYLINTERI + LETKUT

KUMITERÄT

Polyuretaanista valmistettu kulutusta kestävä kumiterä aroille pinnoille.

Kumiterät	Tuotekoodi
Kumiterä G2 1500mm	34.3700
Kumiterä G2 1800mm	34.3100

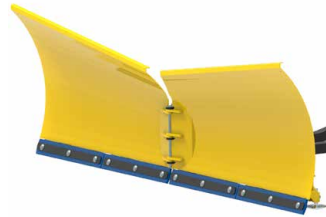

KUMIREUNAT

Polyuretaanista valmistetut kumireunat lisäävät työlevyettä 200mm ja suojaavat auran siipiä esimerkiksi reunakiviä vasten auratessa.

Kumireunat	Tuotekoodi
Kumireunat, pari	34.3200



YLÄLIPPA

Ylälippa suojaa ajoneuvoa ja kuljettajaa ”lumituiskulta”.

Ylälippa	Tuotekoodi
Ylälippa, pari G2 1500mm	34.3900
Ylälippa, pari G2 1800mm	34.3300



G – 2 NIVELAURAN VARAOSAT

Varaosat	Tuotekoodi
Terät G2 1500mm	34.3540
Terät G2 1800mm	34.2050
Säätörauta G2 1500mm	34.3550
Säätörauta G2 1800mm	34.2040
Teränkiinnike G2 1500mm	34.3425
Teränkiinnike G2 1800mm	34.2550
Siipien yhdistinosa	34.2150
Jousi	34.2850
Kahva	34.3415
Yhdyskumi	34.3420
Liukutallat	20.750
Lukitustangot	20.6270
Lukot, pari	20.6280

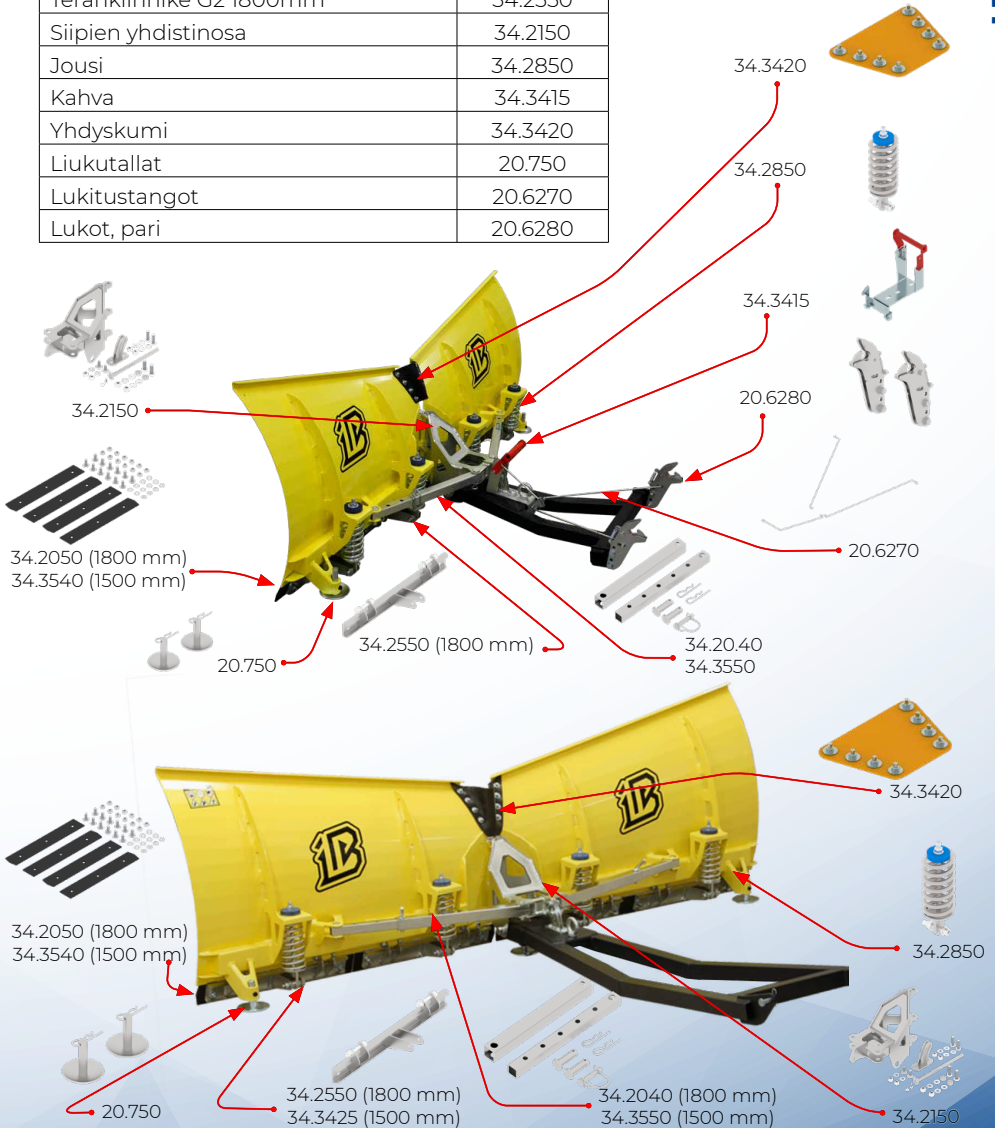



KAUHAT



Kauhut on suunniteltu lumen, sahanpurun, hakkeen ja muun kevyemmän materiaalin siirtämiseen. Kauhun muutosarjan lisäksi tarvitaan perinteinen, suora lumilevy 1280mm tai 1500mm. Katso tarkemmin sivulta 16–19. Muutosarjassa tulevat pohja sekä sivut lumilevyyn. Kippaus on manuaalinen pienemmässä 1280mm mallissa (lisävarusteena voi valita myös hydraulisen kippauksen) ja 1500mm kauhahan saa vaan hydraulisen kippauksen.

- Nopea ja yksinkertainen asennus
- Kauhun automaattinen lukitus (mekaaninen kippi)
- Työleveys 1280mm / 1500mm
- Tilavuus 130L / 150L
- Maksimi kantavuus 50kg

MEKAANINEN KIPPISARJA

KAUHAN MUUTOSARJA

SUORA LUMILEVY

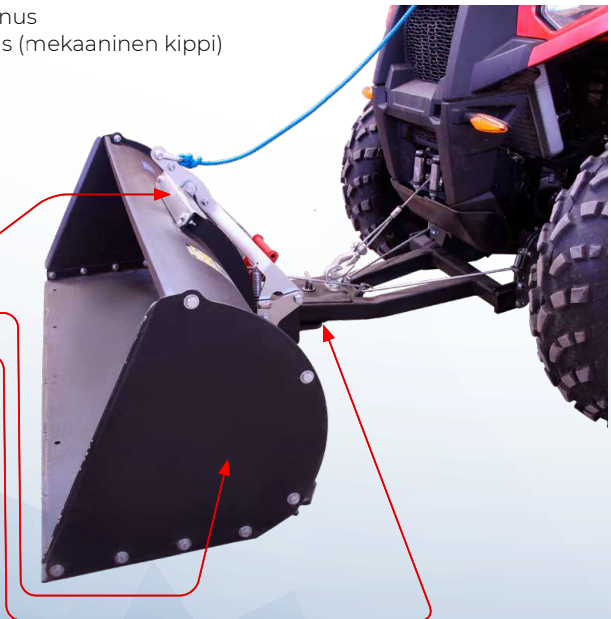

Kauhan muutossarja, 1280mm	Tuotekoodi
Kauhan muutossarja 1280mm	20.6600
Mekaaninen kippisarja	20.6620
Lumilevy 1280mm	04.100
Etukiinnitys normaali / kapea	20.6200 / 20.6400
Mallikohtaiset asennussarjat, katso sivulta 118–127	

Kauhan muutossarja, hydraulinen 1280mm	Tuotekoodi
Kauhan muutossarja 1280mm	20.6600
Lumilevy 1280mm	04.100
Etukiinnitys normaali / kapea	20.6200 / 20.6400
Mallikohtaiset asennussarjat, katso sivulta 107–115	
Hydrauliyksikkö	71.0000
Hydraulinen kippisarja	71.10200
Hydraulisyliinteri + letkut	71.3100
Mallikohtaisen adapteri hydr. sylinterille, katso sivulta 118–127.	

Hydraulinen kauhan muutossarja 1500mm (UTV)	Tuotekoodi
Kauhan muutossarja 1500mm	20.6650
Lumilevy 1500mm	04.300
UTV HD etukiinnitys	20.7400
UTV etukiinnitys adapterit katso sivulta 18	
Hydrauliyksikkö	71.0000
Hydraulinen kippisarja	71.10200
Hydraulisyliinteri + letkut	71.3100
Mallikohtaiset adapterit, katso sivulta 118–127.	

Jatkoletkut	Tuotekoodi
Jatkoletkut 3500mm	71.100



- HYDRAULIYKSIKKÖ
- NOSTOSYLINTERI + LETKUT
- HYDRAULINEN KIPPISARJA
- KAUHAN MUUTOSSARJA
- SUORA LUMILEVY
- NOSTOSYLINTERIN ADAPTERI

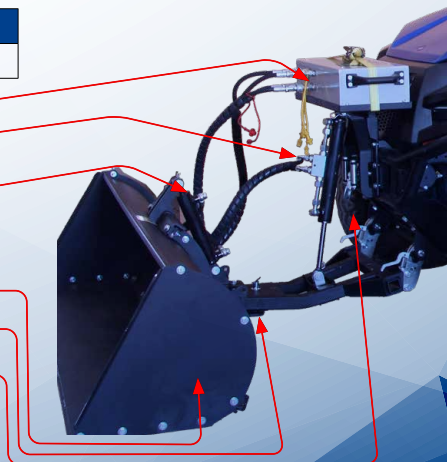



2 IN 1 KAUKA / PUSKULEVY



Tehokas ja monikäyttöinen työväline sopii puhdistus-, tasoitus- ja auraustöihin. Moduulikauha pitää sisällään sekä kauhan että puskulevyn: irrota kauhamoduuli, niin käytössäsi on esim. lumitöihin sopiva puskulevy. Yksi monista hyödyistä on kauhan avattava pohja, jonka kautta kauhan voi tyhjentää myös yläasennossa. Tyhjennys tapahtuu kuljettajan penkiltä mekaanisesti tai hydraulisesti (hankittava erikseen).

2 in 1 Kauha / Puskulevyn asentamiseen tarvitaan mönkijään kiinnitetty mallikohtainen etuasennussarja (ks. etuasennussarjat s. 118–127) ja vaijeri- tai liinatoiminen etuvinski, jolla kauhaa nostetaan ja lasketaan.

Laitteen käyttöön suositellaan jäykkäjousista ja tehokkaampaa (väh. 800 cc) sekä raskaampaa ATV:tä tai UTV:tä.

- Kauhan työleveys 1280 mm
- Kauhan tilavuus 108 l
- Kauhan enimmäiskuorma 50 kg
- Puskulevyn työleveys 1280 mm (levikkeillä 1600 mm)
- Puskulevyn työkorkeus 360 mm
- Jousitettu suojareunus
- Tallat työkorkeuden säätöä varten
- Erityiset kuulalukitteiset pikakytkenkätapit
- Puskulevyllä viisi eri työasentoa
- Kallistustangon työkulma ja pituus säädettävät koneen mukaan



Kauha - Puskulevy (manuaalinen)	Tuotekoodi
2in1 Kauha / Puskulevy	20.7600
Etukiinnitteinen työvälinerunko	20.6200 / 20.6400
Etuasennussarja katso sivulta 118-127.	

2 IN 1 KAUKA / PUSKULEVY

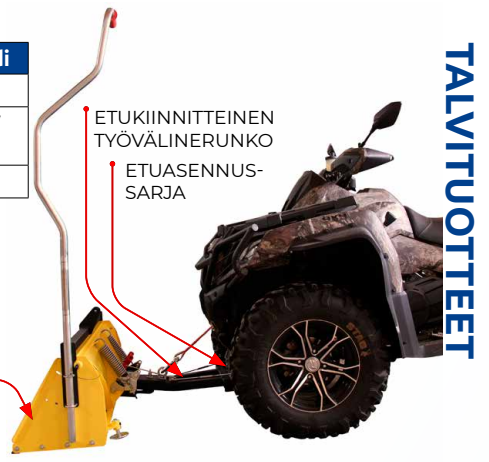

ETUKIINNITTEINEN TYÖVÄLINERUNKO
ETUASENNUSSARJA

Kauha - Puskulevy (hydraulinen)	Tuotekoodi
2in1 Kauha / Puskulevy	20.7600
Etukiinnitteinen työvälinerunko	20.6200 / 20.6400
Etuasennussarja katso sivulta 118-127.	
Hydraulinen kippisarja	20.7650
Hydrauliyksikkö	71.0000
Nostosylinterisarja	71.3100
Etuasennussarja katso sivulta 118-127.	

HYDRAULINEN KIPPISARJA
2 IN 1 KAUKA / PUSKULEVY MODUULI
ETUKIINNITTEINEN TYÖVÄLINERUNKO
ETUASENNUSSARJA

HYDRAULIYKSIKKÖ
NOSTOSYLINDERIN ASENUSSARJA
NOSTOSYLINDERI-SARJA



Lisävarusteet	Tuotekoodi
Levyn levikkeet (lisäävät työlevyettä 2x160 mm)	20.7660
Kumiterä	20.6510
Rullalla varustettu nostohihna	14.11300





HIEKOITIN G2-500 PRO



Vedettävä hiekoitin G2-500 PRO on edelleen kehitetty meidän aiemmasta hiekoittimesta. Rakenne on tukeva ja se sopii mainiosti myös ammattikäyttöön liukkauden torjunnassa. Hiekoitin ottaa käyttövoimansa renkailla ja säiliön sisällä on akseli, joka tarvittaessa rikkoo kovettuneen hiekan. Renkaiden lukot voidaan kytkeä irti siirtymäajossa.

- Tilavuus 270L
- Työleveys 1028mm
- Akselin veto renkailla
- Portaaton säätö hiekan syötölle
- Sekoitus hiekan
- Akseli joka rikkoo hiekkapaakut. Paras hiekoitustulos saavutetaan raekoolla 5–8 mm
- Lukot voidaan kytkeä irti esim. siirtymäajossa
- Kestävä- ja vankka rakenne



Tuote	Tuotekoodi
Hiekoitin G2-500 PRO	52.5000
Lisävaruste	Tuotekoodi
PVC suoja	52.5100
Vetopää ns. tappikiinnitykselle	22.0505
Varaosat	Tuotekoodi
Syötön kumi, nro 1	52.5029
Syötön kumi, nro 2	52.5030
Lukitin	OT.51.01.010



HIEKOITIN / LEVITIN QUADIVATOR[®]

Yleismallinen, kevytrakenteinen sähkötoiminen levitin, joka sopii hyvin liukkaudentorjuntaan sekä maatalouden käyttöön. Hiekoitin voidaan asentaa joko mönkijän tavaratelineeseen tai vetokuulan rungon tilalle. (50mm / 2")

- Tilavuus 60L
- Työleveys, max 6000-9000mm
- Portaattomasti säädettävä syöttö
- 12VDC moottori, virtajohdot 2,7m, katkaisijalla

Tuote	Tuotekoodi
Yleismallinen hiekoitin / levitin	52.4000





HARJAKONE



Harjakone pihojen, teiden ja muiden suurempien alueiden puhtaanapitoon. Bensiniinimoottorilla toimivassa harjakoneessa on hyvin kulutusta kestävä polyprypeleenistä valmistetut harjat. Harjat ovat tarpeen vaatiessa vaihdettavat. Harjakoneessa on neljä tukipyörää ja eturenkaat voidaan asentaa joko eteen tai sivulle tilanteen mukaan. Edessä on myös portaaton työkorkeuden säätö, jota säädetään tukipyöristä. Siirtymäajon asentoon nostetaan mönkijän vinnin avulla ja harjakone kytetään mönkijään asennussarjan avulla. Harjakoneeseen on mahdollista saada myös pidempi runko-osa esimerkiksi teloilla varustetulle mönkijälle tai isommalle UTV:lle. Moottori on luotettava 6,5 hv Briggs&Stratton.

Tuote	Tuotekoodi
Harjakone 6,5hp (B&S)	48.0000
Harjakone 4,8hp (Honda GX160)	48.0000A
Lisävarusteet	Tuotekoodi
Pidempi runko	04.700S
Varaosat	Tuotekoodi
Harja, 1kpl (yht. 43 harjaa)	OT.22.02.010

* Asennukseen tarvitaan mallikohtainen asennussarja, katso esitteen sivulta 118–127.





- Työleveys 1270mm
- Käyttökierrokset 250-450 p/min
- Vaihdeettavat polypropyleeni harjat
- 5 eri työkulmaa



- Säädettävät tukipyörät



- Työ- ja siirtymäajoasento erikseen



- Säädettävä työkorkeus

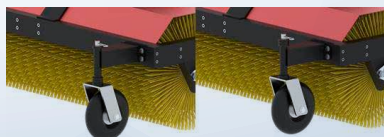



LUMILINKO



Lumilinko on oikea valinta lumitöihin isommille alueille ja teille.

Meillä on lumilinkoja kahdella eri työleveydellä ja usealla eri moottorivaihtoehdolla. Pienemmät, 13 ja 14 hv – mallit on tarkoitettu enemmän kotitarvekäyttöön ja suuremmat mallit soveltuvat ammattikäyttöönkin.

Yleismallinen pituussäädettävä asennusrunko käy kaikkiin mönkijöihin. Runko kiinnitetään takaa mönkijän vetokoukkuun ja edestä kiinnitysketuilla. Asennus on nopea ja yksinkertainen.

Ajoneuvossa on oltava edessä vinssi ja takana vetokoukku!

- Työleveys 1250mm / 1800mm
- Työkorkeus 500mm
- Heittää lumen jopa 15m päähän!
- Kauko-ohjattava ulosheittotorven suunta ja korkeus
- Pituussäädettävä asennusrunko
- Erikseen työ- ja siirtymaajoasento, vinssillä toimiva
- Turva - / murtopultit



LUMILINKO 1250MM

Tuote	Tuotekoodi
Lumilinko 1250mm 14hp (B&S 2100 sarja) / Sähköstartti	30.3000A
Lumilinko 1250mm 18hp / Sähköstartti (B&S V-Twin Vanquard)	30.2000A
Lisävaruste	Tuotekoodi
Lumilingon keräyspalat (lisäävät työleveyttä 200mm / työkorkeutta +100mm)	30.100
Varaosat	Tuotekoodi
Turva - / murtopultit	30.0001S

**LUMILINKO 1800MM (UTV / 6X6)**

Tuote	Tuotekoodi
Lumilinko 1800mm 18hp / Sähkökäynnistys (B&S V-Twin Vanquard)	30.10000A
Lisävaruste	Tuotekoodi
Asennusrunko, pitkä (6x6 mallit)	30.10101
Varaosat	Tuotekoodi
Turva - / murtopultit	30.0001S





LATUHÖYLÄ



Latuhöylä on tarkoitettu ladun tekoon ja ylläpitoon. Sopii käytettäväksi niin mönkijällä kuin moottorikelkalla sillä toimituksessa on vetopää niin mönkijälle- kuin moottorikelkalle. Tekee 230cm leveää vapaan tyylin latua ja tarvittaessa yhtä tai kahta perinteisen hiihtotavan latua.

- Työleveys 2300mm
- Perinteisen ladun leveys 230mm
- Perinteistä latua tekeväälle lisäosalle on kolme eri asennuspaikkaa
- Lisäpainojen käyttömahdollisuus
- Latuhöylän edessä ns. jääterä
- Tukipyörät siirtymäajoon



Tuote	Tuotekoodi
Latuhöylä, sisältää 1 kpl perinteistä latua tekevän lisäosan	47.0000
Lisävaruste	Tuotekoodi
Lisäosa perinteisen ladun tekoon	47.1000
Varaosat	Tuotekoodi
Keskimmäinen muoviterä	47.026
Vasen muoviterä	47.029
Oikea muoviterä	47.030





LATUHÖYLÄ



Latuhöylä perinteiselle ladulle on toimiva ratkaisu ladun tekoon kotona, mökillä, kouluihin jne. Soveltuu käytettäväksi niin mönkijällä kuin moottorikelkalla ja toimitus sisältää molemmat vetopäät.

- Työleveys 1100mm
- Ladun leveys 230mm
- Aisan pituus säädettävissä
- Toimituksessa on vetokita 50mm vetokuulalle sekä ns. tappikiinnitys esim. moottorikelkalle

Tuote	Tuotekoodi
Latuhöylä perinteiselle ladulle	47.2000
Varaosat	Tuotekoodi
Vasen muoviterä	47.029
Oikea muoviterä	47.030





VETOLEVY



Tukeva vetolevy mahdollistaa suurempienkin kuormien liikuttamisen lumessa, suolla jne. Vetolevy on valmistettu 8mm paksusta PE-HWU muovista, se on kevyt, kestää hyvin UV-säteilyä, sillä on hyvät liukumisominaisuudet ja kestää matalia lämpötiloja hyvin (jopa -50C).

- Pituus 2900mm
- Leveys 1200mm
- Korkeus 200mm
- Kuorman sidontalenkit
- Vetopää 50mm vetokuulalle ja tappikiinnitys esim. moottorikelkalle

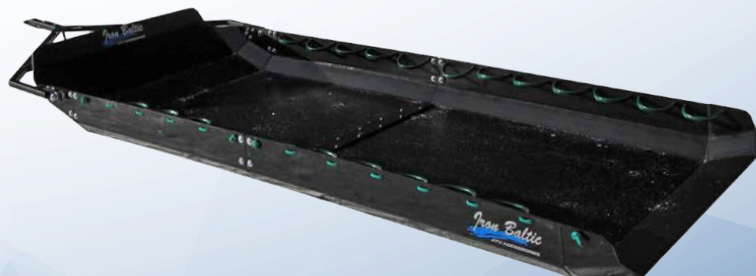

Tuote	Tuotekoodi
Vetolevy	22.000



TALOUSREKI



Talousreki on monipuolinen lisävaruste mönkijälle, moottorikelkalle tai vaikka pikkutraktorille. Runko on pulverimaalattua terästä ja pohjalevy on kosteutta kestävä vaneria. Korkea maavara tuo turvallisuutta haastavassa maastossa liikuttaessa. Suksien pohjassa on liukas ja kulutusta kestävä muovi ja reki on varustettu myös jousituksella.

- Lavan koko 800 x 2250mm
- Lavan korkeus maanpinnasta 300mm
- Suksien mitat 180 x 1750mm (2 kpl)
- Sinkitty ja pulverimaalattu teräs rakenne
- Lavan pohja on kosteudenkestävää vaneria
- Suksien jousitus
- Suksien pohjassa liukuva ja kestävä muovi
- Irroitettavat pankot
- Kuorma on helppo ja turvallinen sitoa
- Vetopäät 50mm vetokuulalle sekä tappikiinnitys esim. moottorikelkalle



Tuote	Tuotekoodi
Talousreki	41.0000
Varaosat	Tuotekoodi
Suksi, 1 kpl	41.1000
Jousi, 1 kpl	41.007



TUKKIREKI

Tukkireki jopa 5 metristen tukkien kuljettamiseen. Tukevarakenteisessa reessä on irroitettavat pankot kuorman purkamisen helpottamiseksi. Voi käyttää mönkijällä, moottorikelkalla, pikkutraktorilla tai millä tahansa ajoneuvolla, jossa on 50mm vetokuula tai ns. tappiikiinnitys.

- Rungon koko 750 x 850mm
- Suksien mitat 180 x 1750mm
- Säädettyä pituus 2500 – 2900mm
- Soveltuu jopa 5m pitkien tukkien siirtämiseen
- Sinkitty ja pulverimaalattu teräsrakenne
- Suksien pohjassa liukuva ja kestävä muovi
- Irroitettavat pankot
- Tuotteen mukana kaksi vetokitaa, mönkijälle ja esim. moottorikelkalle

Tuote	Tuotekoodi
Tukkireki	42.0000





IB 165 PERÄKÄRRY



IB 165 – OFF ROAD on mainio yleiskärry mönkijälle tai muille ajoneuvoille, joissa on 50mm vetokouluakiinnitys. Korkea maavara ja kunnolliset maastorenkaat tuovat turvallisuutta liikuttaessa haastavassa maastossa. Kärryssä on kippi ja päädyt sekä laidat ovat irroitettavissa eli kärry sopii mainiosti monipuoliseen käyttöön.

IB 165 OFFROAD

Tuote	Tuotekoodi
IB-165 OFFROAD - Peräkärry	74.1100
Lisävaruste	Tuotekoodi
Pyörivä vetopää	23.1120
Säädettävä tukijalka	61.300
Korokelaidat (+310mm)	74.2000
Vedenpitävä PVC kate	74.3000
Kaasujousi kipille	74.4000
Sähköhydraulinen kippisarja	70.8000
Hydraulinen kippisarja, ei sisällä hydrauliyksikköä, katso sivulta 86	71.8000

- Kantavuus 500kg
- Raideväli 960mm
- Maastorenkaat 22x11-8"
- Manuaalinen kippi
- Irroitettavat päädyt sekä laidat
- Lavan pohja kosteudenkestävää vaneria
- Lavan mitat 1197 x 348 x 1605mm
- Kiinnityslenkit kuormansidontaa varten





IB 165, HYVÄKSYTTY TIELIIKENNEKÄYTTÖÖN (R1A)

Tuote	Tuotekoodi
IB-165 - kärry (R1A) Peräkärry	74.1000
Lisävaruste	Tuotekoodi
Korokelaidat (+310mm)	74.2000
Vedenpitävä PVC kate	74.3000
Kaasujousi kipille	74.4000
Sähköhydraulinen kippisarja	70.8000

- Kantavuus 500kg
- Raideväli 960mm
- Maastorenkaat 22x11-8"
- Pyörivä vetopää
- Säädettävä tukijalka
- Manuaalinen kippi
- Molemmat päädyt sekä laidat
- Lavan pohja kosteudenkestävää vaneria
- Lavan mitat 1197 x 348 x 1605mm
- Kiinnityslenkit kuorman sidontaa varten
- Valot (takavalot, suuntavalot, jarruvalot, rekisterivalo)
- 7 – napainen pistoke





OFFROAD 500 PERÄKÄRRY



Offroad 500 on yksinkertainen ja vahvarakenteinen joka kodin peräkärri. Kippilavalla voi kuljettaa lehtiä, multaa, klapeja, roskia, romua jne. Etu- ja takalevy irrotettuna lavalle mahtuu mukavasti jopa 2,5 metrin pituinen puutavara. Lisävarusteena voi kärryyn asentaa korokereunat, PVC-peitteen ja erilaisia kippiratkaisuja.

- Enimmäiskuorma 500 kg
- Maastorenkaat 22x11-8"
- Kippilava
- Irrotettavat etu- ja takalaidat
- Erilliset irrotettavat korokelaidat (lisävarusteena)
- Lavan mitat 1500 x 1100 x 550 mm

Tuote	Tuotekoodi
Kärri Offroad 500	89.1000
Lisävaruste	Tuotekoodi
Kärri Offroad 500	89.1000
Korokelaidat (+300mm)	89.2000
Kaasujousi kipille	89.3000
Sähköhydraulinen kippisarja	89.4000
PVC kansi	89.6000
Tukijalka	61.3000





TUKIJALKA

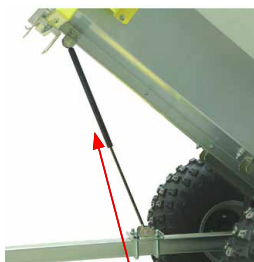

KAASUJOUSI KIPILLE



SÄHKÖHYDRAULINEN
KIPPISARJA

PVC KANSI

KOROKELAIDAT

KÄRRY
OFFROAD 500





OFFROAD PRO 1200 PERÄKÄRRY

Offroad PRO 1200 on vankkarakenteinen peräkärri tilan suurempiin töihin ja kuljetuksiin. Kompakti koko, teli ja leveät renkaat tekevät siitä kätevän karrin myös siellä, mihin isoilla karrilla ei pääse. 1400 litraisessa lavassa on irrotettavat korokelaidat ja enimmäiskuorma on 1200 kg. Etu- ja takalaita irrotettuna karrilla voi kuljettaa mukavasti jopa 3-metristä puutavaraa.

Lisävarusteena myös käsi- tai sähkökäyttöinen kippimekanismi.

- Enimmäiskuorma 1200 kg
- Maastorenkaat 22x11-8"
- 360 astetta pyörivä vetopää
- Säädettävä tukipyörä
- Kippilava
- Etu- ja takalaita irrotettavat
- Irrotettavat korokelaidat lisävarusteena
- Lavan mitat 2000 x 1100 x 520 mm (820 mm)





Tuote	Tuotekoodi
Kärvi Offroad PRO 1200	86.10000
Lisävaruste	Tuotekoodi
Korokelaidat (+300mm)	86.2500
Kippisarja	23.4000
Sähkövinssisarja	06.0000
Manuaalinen vinssi	OT.13.01.010
PVC kansi	86.4000

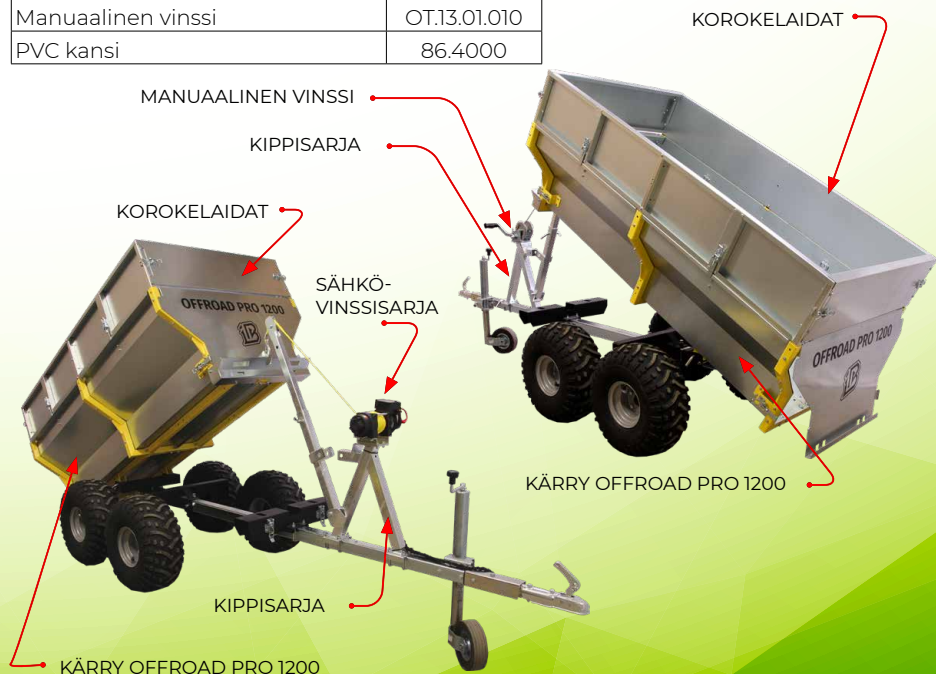



LAVAKÄRRY FD-1200



Lavakärry FD-1200 on suuren kapasiteetin ja 1200kg kantavuuden omaava alustaperävaunu käytettäväksi pienraktoreiden ja mönkijöiden perävaunuina. Tandem-silta, korkea maavara ja leveät maastorenkaat takaavat hyvän maastokelpoisuuden, mahdollistaen pääsyn paikkoihin, joihin suurikokoisilla laitteilla ei pääse. Kippaava kärry ja kokonaan irrotettavat laidat mahdollistavat erilaisten kuormien, kuten hiekoitus- ja lämmitysmateriaalien, lavojen ja laatikoiden yms. kuljettamisen. Lisävarustuksena on mahdollista asentaa kärryn korotuslaitat, PVC-kansi, lastaustolpat, vesisäiliön pohjarunko ja erilaisia kärryn kippausratkaisuja.

- Kantavuus 1200kg
- Kärryn mitat 2000x1250x350mm
- Raideleveys 1030mm
- Tandem-silta neljällä pyörällä
- Maastorenkaat 22x11-8"
- 360° kääntyvä vetopää
- Säädettävä tukipyörä
- Kippaava kärry
- Irrotettavat etu-, taka- ja sivulaidat
- Kärryn pohja kosteudenkestävää vaneria
- Kiinnityslenkit kuormahihnojen kiinnitystä varten



Tuote	Tuotekoodi
Lavakärry FD-1200	86.11000
Lisävaruste	Tuotekoodi
Kippisarja	23.4000
Sähkövinssisarja	06.000
Manuaalivinssi	OT.13.01.010
Korokelaidat (+350mm)	86.5200
PVC suoja	86.5400
Vesisäiliön kuljetusrunko / Lisäpankot	86.5300
BC säiliö, 1000L	38.2000
Kasteluputki 1400mm	91.1030
Juottoallas 55L	91.1020



KASTELUPUTKI 1400MM

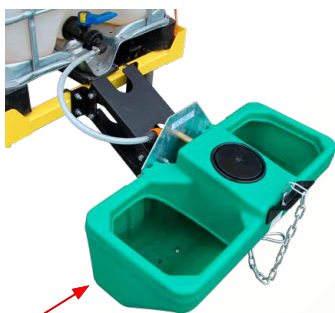

JUOTTOALLAS 55L

IBC SÄILIÖ, 1000L



VESISÄILIÖN KULJETUSRUNKO



KOROKELAIDAT

PVC SUOJA

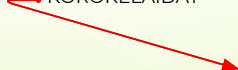

KIPPISARJA

SÄHKÖVINSSISARJA

LAVAKÄRRY
FD-1200





ECO 1500 3-WAY HYDRAULIC

ECO 1500 3-WAY HYDRAULIC on meidän suurin kärry joka on tarkoitettu vaativaan käyttöön raskaissa olosuhteissa. 1500kg kantavuus, irroitettavat päädyt ja sivulaidat, hydraulinen kippaus kolmeen suuntaan, suuri maavara ja erittäin vankka rakenne tekevät kärrystä oikean valinnan niihin kaikkein raskaimpiin töihin. Kärryssä on mukana sähköhydraulinen yksikkö, joka ottaa virran ajoneuvon akusta tai erillisestä paikallisakusta.

- Kantavuus 1500kg
- Teliakselisto
- Maastorenkaat 22x11-10"
- Pyörivä vetopää
- Hydraulikippi, kolmeen suuntaan
- Päädyt ja laidat irroitettavat
- Lavan mitat
2000 x 1300 x 400mm





Tuote	Tuotekoodi
ECO 1500 3-way	62.10000
Lisävaruste	Tuotekoodi
Tukijalka	62.0050
Korokelaidat(+300mm)	62.1000





SÄILIÖKÄRRY



Monikäyttöinen perävaunu käytettäväksi pientraktoreiden ja mönkijöiden perävaununa. Perävaunun runkoon (800x600mm) voidaan asentaa lava tavaran kuljetukseen tai 600-litraisen IBC-säiliön juomaveden, kasteluveden tai muiden nesteiden kuljettamiseen. Lisävarusteena mahdollista asentaa juomalaite tai kasteluputki.

- Kantavuus 600kg
- Säädetävät tukijalat
- Säädetävä tukipyörä
- Maastorenkaat 22x11-8"
- Kiinnityslenkit kuormahihnojen kiinnitystä varten

Tuote	Tuotekoodi
Säiliökärry	91.1000
Lisävaruste	Tuotekoodi
IBC säiliö, 600L	91.2000
Kasteluputki 1400mm	91.1030
Juottoallas 55L	91.1020



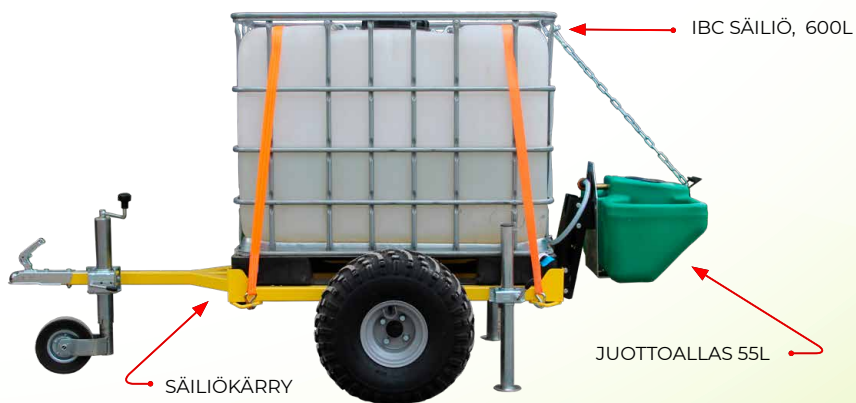



NIITYLEIKKURI



Vankkarakenteinen ja luotettava niityleikkuri peltojen, suurien nurmialueiden, tienreunojen yms. kunnossapitoon. Pienemmällä moottorilla varustetut niityleikkurit soveltuvat parhaiten pienemmille alueilla ja isommille alueille korkeakasvuisempaan maastoon suosittelemme 18 hevosvoiman mallia jonka saa varustettua myös sähköstartilla. Vakiona niityleikkurimme ovat varustettu Y-terillä ja lisävarusteena saa hankittua myös ns. vasaraterät.

- Työleveys 1150mm
- Leikkuukorkeus 0-120mm
- Leikkuunopeus 2-10 km/h
- Helppo portaaton korkeudensäätö
- Säädettävä kulkuasento
- Takana suojarulla joka suojaa teriä epätasaisessa maastossa
- Y-terät, lisävarusteena saatavana vasaraterät



Tuote	Tuotekoodi
Niityleikkuri 14hp (B&S XR2100)	27.4000
Niityleikkuri 18hp (B&S V-Twin Vanquard, HEAVY DUTY)	27.3000
Niityleikkuri 18hp (B&S V-Twin Vanquard sähköstartilla, HEAVY DUTY)	27.5000





Varaosat	Tuotekoodi
Y-teräsarja (56 terää, puslat, kaikki kiinnitystarvikkeet)	27.026
Vasarateräsarja (28 terää, puslat, kaikki kiinnitystarvikkeet)	27.027
Y-terä, kpl	27.001
Vasaraterä, kpl	27.002
Kytkin 1", sarja ECO	27.003
Kytkin 25mm, sarja ECO	27.003B
Kytkin 1", sarja HEAVY DUTY	27.003HD
Hihna BX41,5 Li1060	27.013A
Hihnan kiristin, kmpl	27.006
Rengas 16,5x6,5, tk	27.008
Akselin laakerisarja / puoli, UC207 RH/LH	27.012
Takarullan laakerit, sarja UC205	27.019
Tukirungon jousi, kpl	27.020
Tukirungon muovipuslat, kpl	27.021
Renkaankiinnike, kpl	27.007
Kivisuojapellit, sarja	27.009
Korkeudensäädin, sarja	27.010
Vanteen napasuoja, kpl	27.015
Tukirungon muovitulppa, kpl	27.030



* Pos numerot tuoteoppaan mukaan.



HEINÄPAALIKÄRRY



Heinäpaalikärry on oiva apuväline yksittäisten pyöröpaalien liikutteluun mönkijällä, pikkutractorilla tai millä tahansa ajoneuvolla, jossa on 50mm vetokuula. Lisävarusteena saa myös ns. tappivetopään.

Tuote	Tuotekoodi
Heinäpaalikärry	43.0000
Lisävaruste	Tuotekoodi
Sähköinen vinssisarja	06.000
Vetopää, tappiliitos	22.050S





SÄILÖREHUPAALIKÄRRY



Suuren pyöröpaalin kuljetukseen tarkoitettu kärry. Vankka rakenne ja leveät renkaat takaavat suuren kuormakapasiteetin sekä hyvät maasto-ominaisuudet. Tällä kärryllä viet paalit nopeasti suojaan, talliin tai minne vain ruokintapaikalle. Pyöröpaali nousee kyytiin sähkövinssillä ja kääntyvillä piikeillä.

- Enimmäiskuorma 1000 kg
- Paalin enimmäishalkaisija 1500 mm (60 tuumaa)
- Maastorenkaat 22x11-8"
- 360° kääntyvä vetopää
- Paalien kuormaus/purku sähkövinssillä (2500lbs)
- Automaattilukitus
- Paalin kiinnityslina

Tuote	Tuotekoodi
Säilörehupaalikärry	85.1000
Lisävaruste	Tuotekoodi
Sähköinen vinssisarja	85.1050
Kiinnityshihna	OT.37.01.011





KERÄÄVÄ HARJAKONE



Keräävä harjakone on hyödyllinen lisälaitte jätöksien, roskien, risujen yms. siivoamiseen hevoslaitumilta, nurmikoilta, puistoista ja muilta isoilta alueilta. Lisäksi keräävä harjakone puhdistaa maan pintaa, joten se myös edistää ruohon kasvamista.

Keräävä harjakone on varustettu 6,5hp Briggs & Stratton Vanguard moottorilla ja kulutusta kestäville OMNILINE polypropyleeni harjoilla, jotka on tarkoitettu haastaviin olosuhteisiin. Tilavaan keräyssäiliöön mahtuu jopa 0,75m³ (max 220kg) jätettä. Keräyssäiliö on helppo tyhjentää käsivinssin avulla ja kääntää käsin takaisin keräysasentoon. Harjakoneen edessä on tukeva harja, joka rikkoo isommat ainekset ennen koneharjoja.

Työkorkeutta voidaan säätää portaattomasti ja lisävarusteena korkeudensäätöön on saatavana sähköhydraulinen sylinteri.

Keräävässä harjakoneessa on 50mm vetokuulakiinnitys eli sitä voidaan käyttää mönkijän, pikkutraktorin tai minkä tahansa ajoneuvon kanssa, jossa on vetokuula.





- Säiliön tilavuus 0,75m³ / max 220kg
- Työleveys 1200mm
- Moottori B&S Vanquard 6,5hp
- Vaihdettavat OMNILINE polypropyleeniharjat
- Jousikuormitteinen etuharja
- Portaaton työkorkeuden säätö, sähköhydraulinen korkeudensäätö lisävarusteena

Tuote	Tuotekoodi
Keräävä harjakone	78.0000
Lisävaruste	Tuotekoodi
Sähköhydr. kork. säätö MAP / JDR	70.700 / 70.500
Sähkösarja (yhden sylinterin ohjaus)	70.2500
Varaosat	Tuotekoodi
Harja, 1200mm (1 sarja = 4 harja)	OT.22.03.010



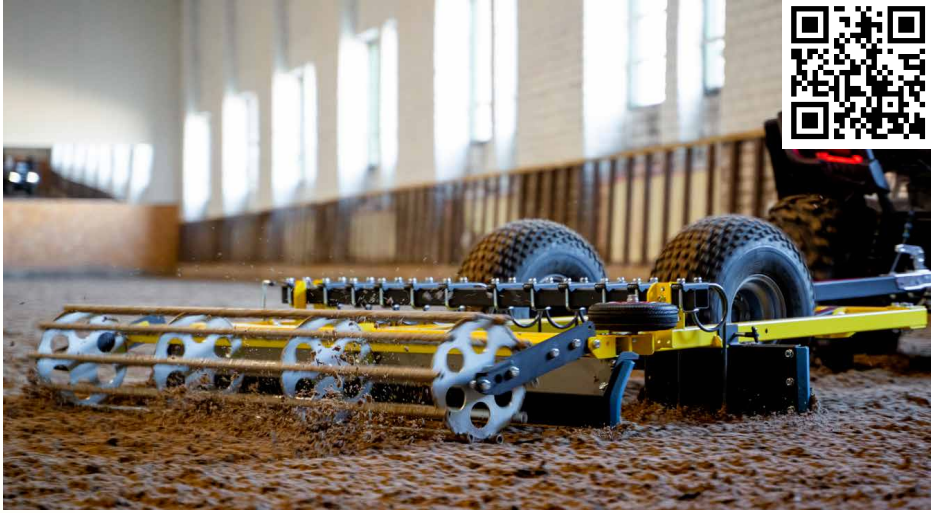

MANEESIN HOITOLAITE



Maneesin hoitolaitteella haraat, tasaat ja hoidat ratsastuskenttää ja maneesia. Haran jousipiikkien työkorkeutta voidaan säätää. Sivu- ja takalevyjen kulmaa voidaan säätää niin, että irtoaines kerääntyy samalla kentän tai ratsastustien keskelle. Kumireunukset ja säädettävä sivupyörä suojaavat maneesin laitoja. Takana oleva tasausrulla jättää hoidetun maneesin siistin näköiseksi.

Maneesiharaa voi vetää kaikilla ajoneuvoilla, joissa on 50 mm (2") vetokuula. Lisävarusteena saatavalla vetoaisalla (22.050S) laitteen saa myös pientraktorin tai muiden vetotapillisten ajoneuvojen perään.

Kuljetusasennon ja työsyvyyden säätö tapahtuu manuaalisen nostomekanismin avulla tai lisävarusteena saatavalla 12 voltin sähköhydraulisyliinterillä.

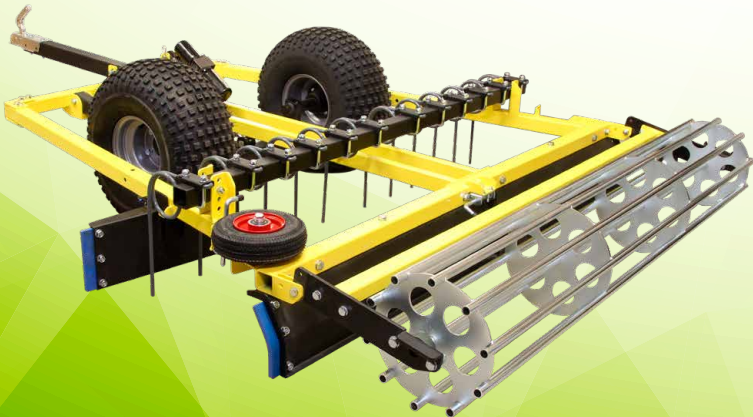

Tuote	Tuotekoodi
Maneesin hoitolaite	88.1000
Lisävaruste	Tuotekoodi
Vetokita, 360 astetta kääntyvä	22.050S
Sähköhydraulinen nostosylinteri MAP / JDR	70.700 / 70.500
Johdinsarja (1 sylinterin ohjaus)	70.2500
Sylinterin jatkojohto 1.2m	70.2750
Virran jatkojohto 3m	70.2700

SÄHKÖHYDRAULINEN NOSTOMEKANISMI (LISÄVARUSTE)

SUURET TUKIPYÖRÄT 22X11-8"

JOUSTOPIIKIT SÄÄDETTÄVÄLLÄ TYÖKORKEUDELLA

SÄÄDETTÄVÄ KORKEUS

SÄÄDETTÄVÄ PYÖRÄ KUMIREUNA

SÄÄDETTÄVÄ KULMA



TYÖLEVEYS 1800MM

VIIMEISTELYTELA

MANUAALINEN NOSTOMEKANISMI

VETOKITA 50MM / 2"

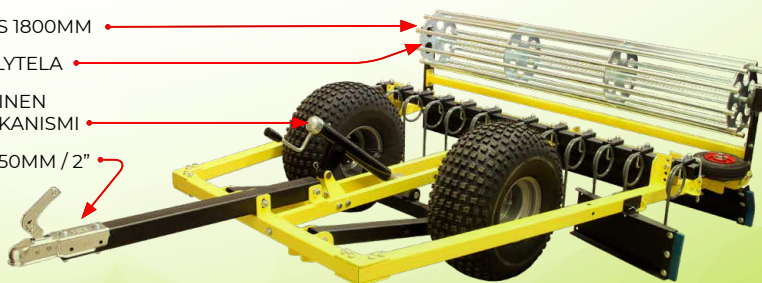



TYÖLAITERUNKO



2 tuuman vetopisteeseen kiinnitettävä järjestelmä toimii erilaisten hara-, auraus- ja puutarhatyökoneiden runkona. Kuljetusasennon ja työkorkeuden säätö tapahtuu manuaalisesti tai lisävarusteena hankittavalla 12 V sähköhydraulisylinterillä. Runkojärjestelmä sopii UTV:n tai järempään takajousitetun ATV:n 50 mm:n (2 tuuman) vetopisteeseen.

Tuote	Tuotekoodi
Työlaiterunko (manuaalinen)	84.1000
Työlaiterunko (sähköinen)	84.1050
Työkaluja	Tuotekoodi
Lautasäes	84.2000
Takalana	84.3000
Kultivaattori	84.4000
Hara pintamuokkaukseen	84.5000
Harava	84.7000
Vakoaura	84.9000
Kyntöaura	84.10000
Perunannostoterä	84.11000
Tieharja	84.12000
Lisävaruste / Varaosat	Tuotekoodi
Sähkökäyttöinen nostosylinteri MAP / JDR	70.700 / 70.500
Asennussovitin (keskikokoinen)	84.9001S
Asennussovitin (sivulla)	84.8001S
Johdinsarja (1 sylinterin ohjaus)	70.2500
Hydrauliyksikkö	71.0000
Hydraulisylinteri letkuilla 250/1400	71.3100

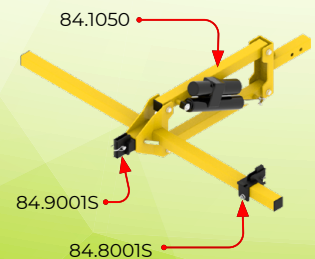
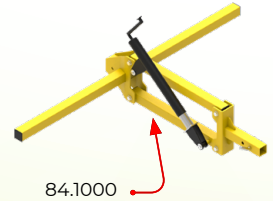

Lautasäes kovan maanpinnan, kuivuneen heinän ja nurmikon murskaamiseen, heinikon raivaamiseen ja maan pintamuokkaukseen.



Työleveys 1400 mm (säädettävä)
Kuperat lautaset Ø 365 mm
Lautasten työkulma säädettävä -30° – +30°



Kultivaattori heinikon raivaamiseen tai maan syvämuokkaukseen tai kuohkeuttamiseen ennen taimien istutusta.



Työleveys 1450 mm

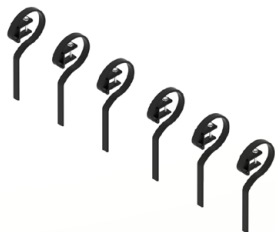

Hara maanpinnan tasoittamiseen, pinnan rikkomiseen, multapaakkujen rikkomiseen ja pinnan kuohkeuttamiseen ennen kylvämistä.



Työleveys 1500 mm
Työsyvyys 100 mm

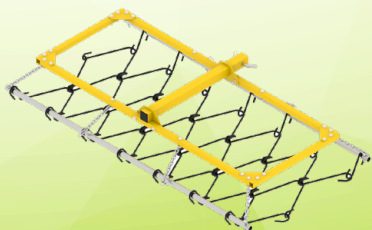

Kyntöauralla käännetään maanpinta ja muokataan pelto niin, että ravinteet nousevat pintaan ja kasvinosat ja pehkut jäävät maan alle ennen uusien siementen kylvämistä tai taimien istuttamista.

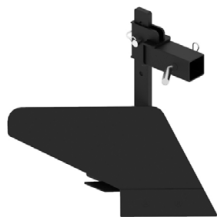

Vakoauralla tehdään peltoon vaot ja penkit tai mullataan.

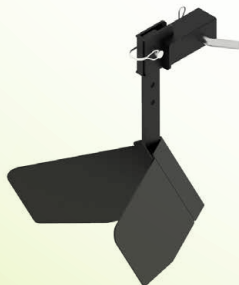

Perunannostoterä nostaa kätevästi perunat maasta. Multa valuu terän takareunan piikkien läpi, mutta jättää perunan maan päälle.



Harava pintamuokkaukseen, maan tasoittamiseen tai teiden ja aukkioiden hoitoon.



Työleveys 1450 mm

Työsyvyys 350 mm

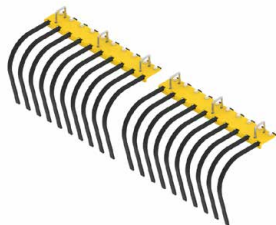

Takalana maan tasoittamiseen, erilaisten alueiden puhdistamiseen roskista, lehdistä, lumesta jne.



Työleveys 1450 mm

Työsyvyys 300 mm

Työkulma säädettävissä -16° – $+16^{\circ}$



Tieharja kävely- ja autoteiden, aukkioiden, hallien, varastojen ja muiden puhdistamiseen. Siivoaa roskat, lehdet ja lumen.



Työleveys 1500 mm

Työsyvyys 250 mm

Työkulma säädettävissä -20° – $+20^{\circ}$

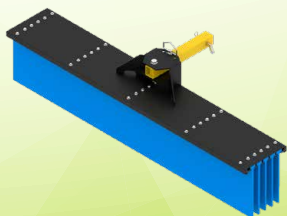



MAISEMOINTIÄES



Yksinkertainen ja käyttöä kestävä maisemointiäes, jota voi käyttää mönkijällä, pikkutraktorilla tai millä tahansa ajoneuvolla jossa on 50mm vetokuula tai -koukku.

- Työleveys 1200mm
- Työsyvyys, max. 100mm
- Teräslangan läpimitta 12mm
- Leikkaava tai tasoittava

Tuote	Tuotekoodi
Maisemointiäes	59.1000





MAANTASAAJA



Maantasaaja on helppokäyttöinen apuväline pihuille, teille ja muille alueille. Maantasaajaa voidaan käyttää mönkijällä, pikkutraktorilla tai millä tahansa ajoneuvolla, joka on varustettu vetokuulalla tai –koukulla.

- Työleveys 1500mm
- Mahdollisuus lisäpainoihin

Tuote	Tuotekoodi
Maantasaaja	59.2000

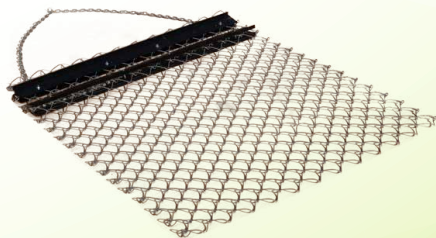



KÄÄNNETTÄVÄ LAUTASÄES



Käännettävä lautasaes on yksi meidän suosituimpia lisälaitteitamme. Työasennosta siirtymäajoihensa muuttaminen on helppoa, käännät vain äkeen ympäri, käännät vetoaiasan ympäri ja jatkat matkaa. Äkeen päälle on myös helppoa lisätä painoja ja näin lisätä työn tehokkuutta. Äettä voi käyttää mönkijällä, pikkutraktorilla tai millä tahansa 50mm vetokuulalla varustetulla ajoneuvolla.

- Työleveys 1500mm
- Lautasten työkulma 20 astetta
- Työsyvyys 150-180mm
- Säädettävä vetoaisan korkeus (3 asentoa)
- Koverat hammasreunaiset levyt, halkaisija 460mm



Tuote	Tuotekoodi
Käännettävä lautasaes	51.1000





HARAVA

QUADIVATOR[®]

Harava on hyvä lisävaruste pellon, tien tai muun isomman alan tasaamiseen ja kunnossapitoon. Harava on varustettu portaattomalla korkeudensäädöllä ja siihen on mahdollista hankkia lisävarusteena sähköhydraulinen korkeudensäätö. Harava voidaan käyttää mönkijällä, pikkutraktorilla tai millä tahansa ajoneuvolla, jossa on 50mm vetokuula.

- Työleveys 1800mm
- Piikkien korkeus 380mm
- Työkulman säädössä 5 asentoa (-30 / -15 / 0 / +15 / +30)
- Tukipyörissä portaaton korkeudensäätö

Tuote	Tuotekoodi
Harava	69.0000
Lisävaruste	Tuotekoodi
Sähköhydraulinen sylinteri MAP	70.700
Sähköhydraulinen sylinteri JDR	70.500
Sähkösarja yhdelle sylinterille	70.2500





HD KYNTÖAURA

QUADIVATOR[®]

Perässä vedettävä Quadivatorin kyntöaura on laadukas apuväline maataloudessa.

Kyntöaurassa on erittäin kattavat säätömahdollisuudet erilaisille maalajeille ja siihen on mahdollista laittaa myös lisäpainoa. Työkorkeudensäätö on portaaton ja aura on mahdollista varustaa sähköhydraulisella korkeudensäädöllä.

Sopii hyvin käytettäväksi mönkijällä, pikkutraktorilla tai millä tahansa ajoneuvolla, joka on varustettu 50mm vetokuulalla.

- Kyntöleveys 300mm
- Portaaton työsyvyyden säätö
- Vaihdeettavat terät
- Vetoaisan korkeudensäätö
- Auran tukipyörät ovat samalla leveydellä kuin mönkijän
- Tukipyörissä portaaton korkeudensäätö
- Säädettävät leikkuupyörät





Tuote	Tuotekoodi
HD kyntöaura	68.0000
Lisävaruste	Tuotekoodi
Sähköhydraulinen sylinteri MAP	70.700
Sähköhydraulinen sylinteri JDR	70.500
Sähkösarja yhdelle sylinterille	70.2500
Lisäpainosarja (2 kpl / 46 kg)	67.2000





PELTOJYRÄT



Peltojyrällä tiivistetään ja tasoitetaan maa, pelto tai nurmikko kylvämisen jälkeen. Mönkijän vetokoukkuun kiinnitettävä jyrä on ketterä käytössä ja sen verran kevyt, että se soveltuu myös pienten ja keskisuurten peltojen tasoittamiseen kyntämisen jälkeen ilman, että ajoneuvo uppoaisi maahan ja jättäisi syviä jälkiä. Jyrän painoa voi lisätä täyttämällä se vedellä, niin että se tiivistää maanpinnan vielä tehokkaammin.

- Työleveys 1500 mm
- Jyrälieriön halkaisija 475 mm
- Maastorenkkaat 22x11-8"
- 360° kääntyvä vetopää
- Paino 120 kg (tyhjänä) / 380 kg (vedellä täytettynä)





Tuote	Tuotekoodi
Peltojyrät	57.2000
Lisävaruste	Tuotekoodi
Tukipyörät, pari	57.2050





TIEHÖYLÄ



Vankkatekoinen vedettävä tiehöylä mönkijän, pikkutraktorin tai minkä tahansa 50mm vetokuulalla varustetun ajoneuvon perään. Rungossa on paikka 600x800mm lavalle, johon on helppo laittaa lisäpainoa tarpeen vaatiessa. Työkorkeuden säätö on portaaton ja lisävarusteena on mahdollista hankkia sähköhydraulinen tai hydraulinen korkeudensäätö. Haastaviin olosuhteisiin on saatavana lisävarusteena Hardox – terä.

- Työleveys 1800mm
- Kaksipuolinen hammasterä
- Mahdollisuus käyttää lisäpainoja
- Portaaton korkeudensäätö
- Sähköhydraulinen tai hydraulinen korkeudensäätö lisävarusteena

Tuote	Tuotekoodi
Tiehöylä	44.0000
Varaosat	Tuotekoodi
Terä (Teräs S355, 10mm)	44.1017
Terä (Hardox 400, 8mm)	44.1017A



SÄHKÖHYDRAULINEN KORKEUDENSÄÄTÖ

Lisätietoa sähköhydraulisista sylintereistä sivulta 102–103.

Sähköhydr. korkeuden säätö	Tuotekoodi
Sylinterin asennussarja	71.5000
Sylinteri MAP / JDR	70.700 / 70.500
Sähkösarja (1 sylinterin ohjaukseen)	70.2500

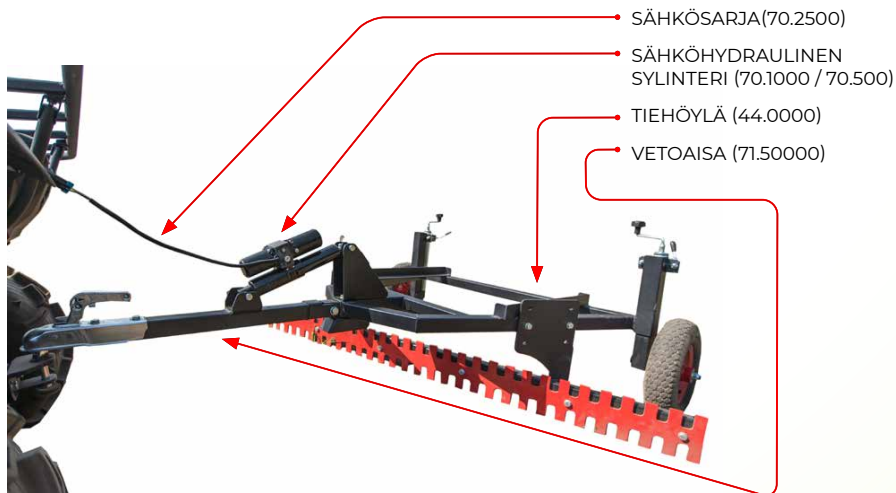

HYDRAULINEN KORKEUDENSÄÄTÖ

Lisätietoa hydrauliyksiköstä sivulta 100–101.

Hydraulinen korkeudensäätö	Tuotekoodi
Sylinterin asennussarja	71.5000
Hydrauliyksikkö	71.0000
Hydraulisylinteri + letkut, sarja	71.5100

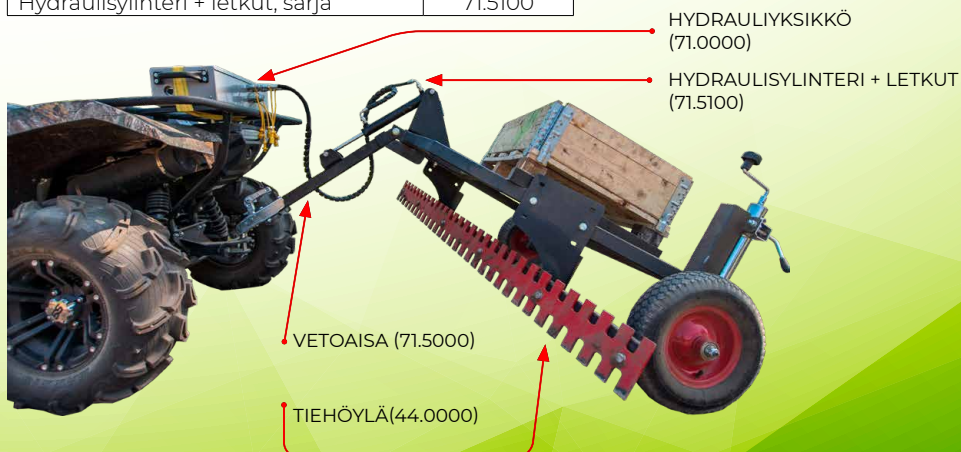



TUKKIKÄRRY IB 1200



IB 1200 on vankkarakenteinen tukkikärry, joka sopii pientraktorin tai maastoauton vetokoukkuun. Kompaktin kokoisella ja leveärenkaisella telikärryllä pääsee vaativaankin maastoon ja sellaisiin paikkoihin, joihin ei suurella kärryllä pääse. Pidennettävän rungon ansiosta kärryllä voi kuljettaa jopa 3 metrin mittaisia tukkeja. Pankot ovat käännettävät ja helposti irrotettavat, mikä tekee lastaamisesta ja purkamisesta erityisen helppoa.

Kuormaamista varten kärryyn voi asentaa nosturin, jonka teleskooppituet pitävät kärryn tukevasti paikoillaan isompia tukkeja kuormattaessa. Tarpeen mukaan nosturin korkeutta ja puomin pituutta voi muuttaa. Nosturin vinski saa virran vetoajoneuvon akusta.

Tukkikärryyn voi asentaa myös kipillisen ja korokelaidallisen, enimmillään 1400 litraisen lavan, jonka kippi toimii nosturin ja sähkövinnin avulla.

- Enimmäiskuorma 1200 kg
- Nosturin nostokyky 300 kg
- Nelipyöreteli
- Maastorenkait 22x11-8"
- 360° pyörivä vetopää
- Säädettävä tukipyörä
- Kärryn pituus säädettävissä
- Käännettävät ja irrotettavat pankot

Tuote	Tuotekoodi
Tukkikärry IB 1200	86.1000
Lisävaruste	Tuotekoodi
Nosturi	23.3000
Sähkövinssisarja	06.0000
Tukkisakset	23.3070
Lisäpankkosarja	86.1010S
Lisätarvikelaatikko moottorisahan pidikkeellä	86.3000
Pikakiinnikkeet, 1 kpl	14.10850
Tukkikärryn lava	86.2000
Korokelaidat (+300mm)	86.2500
PVC kansi	86.4000



IB 1200 - TUUKKIKÄRRY



NOSTURI

SÄHKÖVINSSISARJA



IB 1200 - TUUKKIKÄRRY

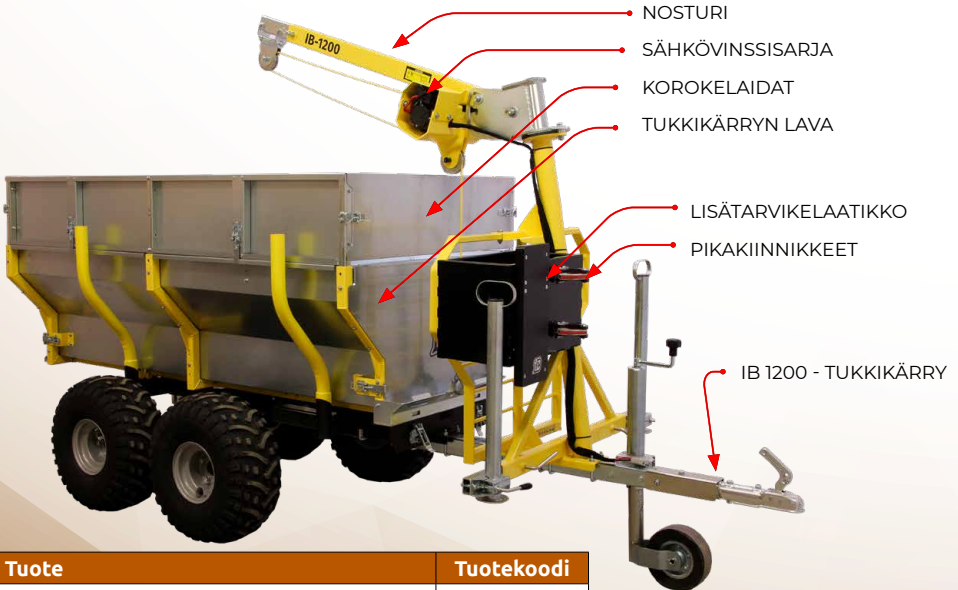

Tuote	Tuotekoodi
Tukkikärry IB 1200	86.1000
Lisävaruste	Tuotekoodi
Nosturi	23.3000
Sähkövinssisarja	06.0000
Tukkikärryn lava	86.2000
Korokelaidat (+300mm)	86.2500



Tuote	Tuotekoodi
Tukkikärry IB 1200	86.1000
Lisävaruste	Tuotekoodi
Nosturi	23.3000
Sähkövinssisarja	06.0000
Lava (2080x1320mm)	86.5000
Lavan laitasarja (350mm)	86.5100



Tuote	Tuotekoodi
Tuukkiäär y IB 1200	86.1000
Lisävaruste	Tuotekoodi
Nosturi	23.3000
Sähkövinssisarja	06.0000
Lava (2080x1320mm)	86.5000
Lavan laitasarja (350mm)	86.5100
Korokelaidat (+350mm)	86.5200
Vesisäiliön kuljetusrunko / Lisäpankot	86.5300
IBC säiliö, 1000L	38.2000
Kasteluputki 1400mm	91.1030



SÄHKÖVINSSI

Vetovoima 2500lbs (1134kg)
Naru 6,3mm x 12m



TUKKISAKSET

Tukkisakset, max. 350mm
halk tukeille.



PVC KANSI

Säänkestävä kansi perävaunuun.



LISÄPANKOT

Käytännöllinen lisäpankkosarja.

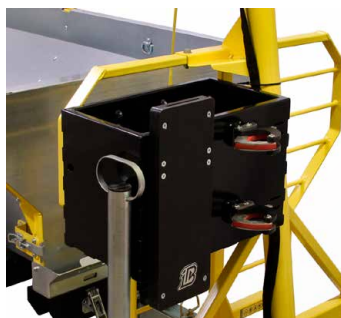

LISÄTARVIKELAATIKKO

Soujasermiin asennettava
käytännöllinen lisätarvikelaatikko.

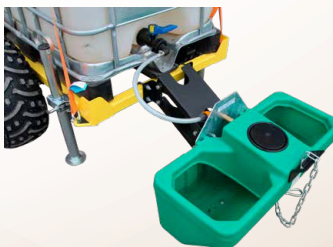

JUOTTOALLAS 55L

BIGLAC 55

Lisävaruste	Tuotekoodi
Tukkisakset	23.3070
Lisäpankot	86.1050S
Lisätarvikelaatikko	86.3000
PVC Kansi (IB-1200)	86.4000
PVC Kansi (FD-1200)	86.5400
Juottoallas 55L	91.1020



TUKKIKÄRRY COMBO

Combo on monikäyttöisyyden mestari. Tukkien kuljetuksen lisäksi se on mahdollista lisävarustella veneen kuljetukseen, vesisäiliön kuljetukseen, tiehöyläksi tai lavakärryksi. Metsätöihin kärryyn on saatavilla myös nostin joka voidaan varustaa käsi- tai sähkövoimassillä.

- Kantavuus 1000kg
- Teliakselisto
- Maastorenkaat 22x12-8"
- Pyörivä vetopää
- Irroitettavat pankot



Tuote	Tuotekoodi
Tukkikärry COMBO	79.1000
Lisävaruste	Tuotekoodi
Lava	39.1000
Nostin	79.2000
Sähkövoimassisarja	06.0000
Käsivoimassisarja	OT.13.01.010
Veneenkuljetusrunko	79.3000
Tiehöylä	79.5000
Vesisäiliön kuljetusrunko	38.1000
Vesisäiliö 1000L (IBC säiliö)	38.2000
Tukkiohjuri	79.2200
Tukkisakset	23.3070
Lisäpankkosarja	79.4000
Tarvikelaatikko	86.3000
Tukijalka	61.3000

NOSTIN

Kantavuus 150kg
 Pituus 1200...2200mm.
 Säädettävä puomin korkeus.
 Säädettävä tukijalka.



LAVA

Mitat 1950x1000x550mm.
 Irroitettavat päädyt.



TIEHÖYLÄ

Korkeussäätö puomista vinssillä.
 Työleveys 1500mm.



VEENEN KULJETUSRUNKO

Säädettävät rullat, mahdollista kuljettaa jopa 4.5m pitkää venettä.

Sarjassa mukana käsivinssi.



VESISÄILIÖN KULJETUSRUNKO

Runko mahdollistaa IBC – säiliön kuljetuksen.

Kasteluputki mukana sarjassa.

TUKKIOHJURI

Helpottaa nosteteuvan tukin käsittelyä.





LISÄPANKOT

Käytännöllinen lisäpankkosarja.



TUKIJALKA

Säädettävä tukijalka.
Kantavuus 300kg

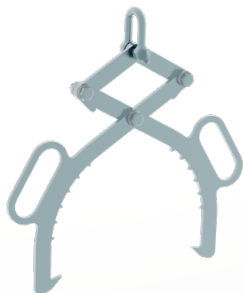

TUKKISAKSET

Tukkisakset, max. 350mm halk. tukeille.



KÄSIVINSSI

Vetovoima 725kg
Teräsvaijeri 5mm x 10m.



LISÄTARVIKELAATIKKO

Suojasermiin asennettava käytännöllinen lisätarvikelaatikko.



SÄHKÖVINSSI

Vetovoima 1134kg
Naru 5mm x 12m.



JUONTOKÄRRY



Juontokärry on yksi meidän suosituimpia lisälaitteita vuodesta toiseen. Juontokärryn avulla pitkien tukkien kuljettaminen on mönkijällä helppoa ja turvallista. Mönkijällä myös pääsee sellaisiin paikkoihin joihin ei isommilla koneilla pääse ja mönkijä ei myöskään jätä pahoja jälkiä maastoon.

Takakärry mahdollistaa tukin kuljetuksen niin että se ei ole maakosketuksessa, tukin voi nostaa manuaalisesti tai vinssillä, jonka voi hankkia lisävarusteena. Kärryyn on myös mahdollista hankkia lisävarusteena pyörivä alarunko helpottamaan tukkien kuljetusta.

Kärryssä tulee mukana vahvat ketjut tukkien kiinnittämiseen

- Kantavuus 500kg
- Tukin max. halkaisija 500mm
- Maastorenkaat 22x12-8"
- Pyörivä vetopää
- Käsi- tai sähkövinssi lisävarusteena
- Ketjut tukkien sitomiseen
- Lisävarusteena takakärry pitkien tukkien kuljetukseen

Tuote	Tuotekoodi
Juontokärry	31.0000
Takakärry	31.5000
Lisävaruste	Tuotekoodi
Sähkövinssisarja	06.0000
Käsiuinssisarja	31.4000
Pyörivä alarunko	31.6000

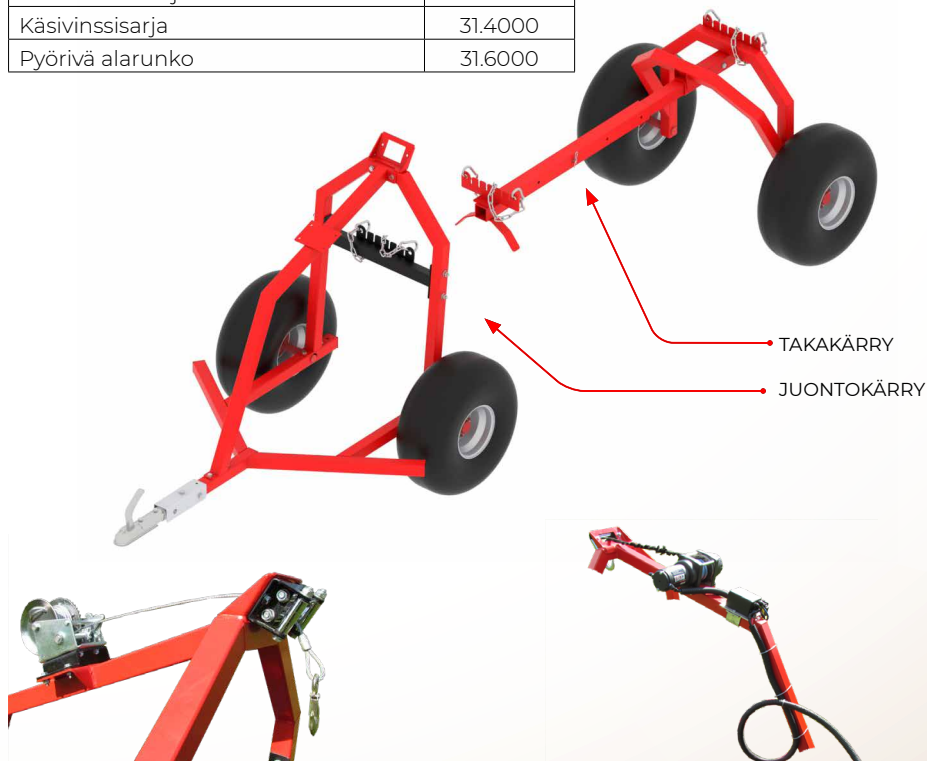

KÄSIVINSSI

Vetovoima 725kg
Teräsvaijeri 5mm x 10m.

SÄHKÖVINSSI

Vetovoima 1134kg
Naru 5mm x 12m.



PYÖRIVÄ ALARUNKO

Pyörivä alarunko
pienempien tukkien
siirtämiseen.



OKSASILPPURI G1



Rumpu haketin tekee risuista, oksista ja pienemmistä rangoista haketta, jota käytetään puutarhassa kuorikkeena tai kuivattuna lämmitykseen. Kooltaan kompakti haketin tulee kätevästi mönkijän perässä, ja se on helppo hinata hankalampaankin maastoon ja ahtaammistakin väleistä. Kevyt haketin ei tee pahoja jälkiä herkkään maastoon, joten se sopii hyvin pienmetsätalouden tarpeisiin sekä puutarha- ja viheralueen hoitotöihin.

- Teränä rumputerä
- Työteho 4-6 kuut.cm / tunnissa
- Oksan max. halkaisija 120mm
- Moottori 14hp (B&S 2100 XR - sarja)
- 360° astetta kääntyvä heittotorvi

Tuote	Tuotekoodi
Oksasilppuri G1	76.0000
Varaosat	Tuotekoodi
Hihna	76.0001
Kytkinsarja	76.0002
Teräsarja	76.0003





OKSASILPPURI G2



Hakettimen terälaikka tekee tehokkaasti oksista ja pienemmistä rungoistakin haketta. Pienen kokonsa, leveän akselin ja leveiden renkaiden ansiosta haketin on helppo kuljettaa hankalammassakin maastossa ja tiheässäkin metsässä sinne, missä sitä tarvitaan, eikä kevyt haketin jäätä luontoon jälkiä.

- Teränä laikka
- Puun enimmäispaksuus 120 mm
- Moottori 14 hp (B&S 2100 XR -sarja)
- 360° käännettävä ja suunnattava poistoputki
- Maastorenkaat 19x7.00-8"

Tuote	Tuotekoodi
Oksasilppuri G2	76.5000
Lisävaruste	Tuotekoodi
Lokasuojan valosarja	76.5500
Varaosat	Tuotekoodi
Hihna	76.5006
Kytkinsarja	76.0002
Teräsarja	76.5002S





LEHTI-IMURI



Lehti-imuri on tehokas lisälaitte lehtien, pikku oksien ja muiden roskien keräämiseen maastosta. Keräys on tehokasta ja keräyssäiliö on kärryssä, joten lehtien kuljettaminen tyhjennyspaikalle on helppoa.

Lehti-imuri on varustettu 6,5hp B&S moottorilla, joka antaa voiman erittäin kestäväälle Hardox 400 teräksestä valmistetulle nelilapiselle turbiinille. Turbiinin tuotto on 70m³/tunnissa. Lehti-imuri on varustettu 3,5 metriä pitkällä 180mm halkaisijalla varustetulla joustavalla imuletkulla, jota on kevyt ja helppo käsitellä tukipyörän avulla. Tuote koostuu BASIC 500 – kärrystä (61.0000) ja kärryyn asennetusta imuriyksiköstä (81.2500). Imuriyksikkö on helppo poistaa kärrystä ja käyttää kärryä hyödyksi muussa käytössä.

- Säiliön tilavuus 1,2m³
- Tuotto 70m³/min
- Kantavuus 500kg
- Moottori 6HP Briggs&Stratton
- Maastorenkaat 22x11-8"
- Imuletku 180mm / pituus 3,5 metriä
- Lavassa kippaus
- Kärryssä irroitettavat etu- ja takapaneelit
- Säädettävä tukijalka



Tuote	Tuotekoodi
Lehti-imuri	81.2000





HYDRAULIYKSIKKÖ



Kompakti hydrauliyksikkö on sähkömoottorilla toimiva, kompakti paketti. Hydrauliyksikössä kaksi ¼" pikaliitintä hydrauliletkuille. Niihin voi asentaa hydraulisen työsylinterin esimerkiksi lumilevyn kääntöä tai nostamista / laskemista varten tai muita hydraulisia lisävarusteita varten. Ohjaus tapahtuu langattomalla kaukosäätimellä minkä voi myös asentaa kiinteästi mönkijään. Sähkön yksikkö saa mönkijän akusta.

- Tuotto 2,8 l/min (0,45cm³/rev)
- Työpaine 180 bar
- Moottori 800W / 12V DC
- Öljysäiliö 1 litra
- Hydr. letkuliitännät 2 x ¼"
- Langaton kaukosäädin

Tuote	Tuotekoodi
Hydrauliyksikkö	71.0000
Hydraulisyylinterit ja letkut	Tuotekoodi
Jatkoletkut 3500mm	71.100
Hydraulisyylinteri letkuilla 250/1400	71.3100
Hydraulisyylinteri letkuilla 250/1600	71.5100
Hydraulisyylinteri letkuilla 178/1400	71.10000



Käyttökohteet

Suoran lumivelyn kääntö ja nosto / lasku, sivut 22

G2 – nivelauran kääntäminen, sivut 32

Kauhan nosto / kallistus, sivu 34–35

Tiehöylän korkeudensäätö, sivu 83

**HYDRAULISYLINTERI LETKUILLA 250/1400**

- Sylinterin läpimitta 32mm
- Asennuspaikan pituus, min. 380mm
- Sylinterin iskunpituus 250mm
- Letkujen pituus 1400mm
- Pikaliitäntä ¼"

Soveltuu kaikkien auramalliemme kääntöön (ei G2 1500 / 1800mm).

Soveltuu kauhasarjan nostoon, laskuun ja kippaukseen.

**HYDRAULISYLINTERI LETKUILLA 250/1600**

- Sylinterin läpimitta 32mm
- Asennuspaikan pituus, min. 380mm
- Sylinterin iskunpituus 250mm
- Letkujen pituus 1600mm
- Pikaliitäntä ¼"

Soveltuu tiehöylän kanssa käytettäväksi.

**HYDRAULISYLINTERISARJA LETKUILLA 178/1400**

- Sylinterin läpimitta 32mm
- Asennuspaikan pituus, min. 300mm
- Sylinterin iskunpituus 178mm
- Letkujen pituus 1400mm
- Pikaliitäntä ¼"

G2 – nivelauran 1500mm kääntöön.

**JATKOLETKUT 3500MM**

- Pituus 3500mm
- Pikaliitäntä ¼"





SÄHKÖHYDRAULINEN SYLINTERI

Kompaktin kokonsa ansiosta sähköhydraulisella sylinterillä on monia käyttökohteita. Sitä on helppo siirtää ajoneuvosta / lisälaitteesta toiseen sillä se tarvitsee ainoastaan virtaa ajoneuvosta. Valittavana on japanilainen MAP tai kaukoidästä tuleva JDR.

- Veto- ja puristusvoima 1800lbs (816kg)
- Sylinterin varren läpimitta 20mm
- Asennussilmän halkaisija 16mm
- Asennuskohteen pituus, min. 380mm
- Iskunpituus 250mm
- Virta 12V DC

Tuote	Tuotekoodi
Sähköhydraulinen sylinteri MAP	70.700
Sähköhydraulinen sylinteri JDR	70.500
Lisävaruste	Tuotekoodi
Sähkösarja yhdelle sylinterille	70.2500
Sähkösarja kahdelle sylinterille	70.2600
Käyttökohteet	
Peruslumilevyn kääntö, nosto / lasku, sivut 22	
Tiehöylän korkeudensäätö, sivu 83	
IB 165 – peräkärryn kippaus, sivu 50–51	
Quadivator tuotteiden käyttö, sivu 77–79	



MAP 250



JDR FY023-250



SÄHKÖSARJA YHDALLE SYLINTERILLE

Valmis sähkösarja yhden sylinterin ohjaamiseen.

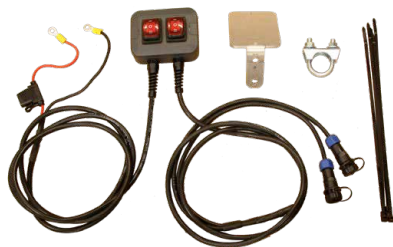

SÄHKÖSARJA KAHDELLE SYLINTERILLE

Valmis sähkösarja kahden sylinterin ohjauksen.





KULJETUSTELINE



Vetokoukun adapteriin tulevaa kuljetustelinettä voidaan käyttää mm. trimmerin, lapion, haravan ja muiden hieman pidempien tavaroiden kuljetukseen. Teline kiinnitetään helposti 50mm / 2" vetokoukun kiinnitykseen. Toimitukseen kuuluu pikakiinnikkeet jotka sopivat maksimissaan 50mm läpimittaisille tavaroille. Kiinnikkeiden kantavuus on 20kg. Telineen korkeutta voi säätää tarpeen mukaan ja kiinnikkeille on useita eri kiinnityspisteitä. Toimituksessa on mukana myös tilava kori (468x268x342mm), jossa on helppo kuljettaa pienempiä tavaroita.

Tuote	Tuotekoodi
Kuljetusteline, receiver - malli	14.10870





MOOTTORISAHATELINE



Yleismallinen, monipuolisesti säädettävän moottorisahateelineen avulla sahaa on helppoa ja turvallista kuljettaa mönkijän kanssa maastossa. Teline on valmistettu kestävästä muovista, joka ei vahingoita sahaa eikä ketjua. Moottorisahateelineitä meillä on kaksi mallia, toinen on U – pultti kiinnityksellä ja toinen on pulttikiinnityksellä. Molemmat mallit voidaan kiinnittää myös esimerkiksi mönkijän tukkikärryyn.

Tuote	Tuotekoodi
Moottorisahateeline (U - pulttikiinnitys)	14.7000
Moottorisahateeline (pulttikiinnitys)	14.7200

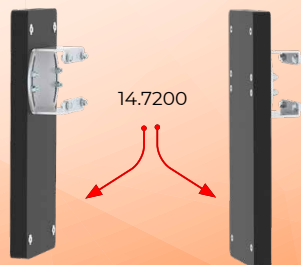
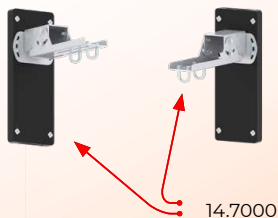
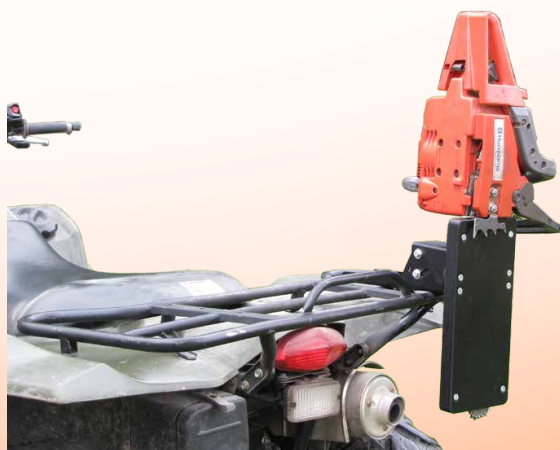



PIKAKIINNIKKEET



Yleismallin kiinnikkeet sopivat maksimissaan halkaisijaltaan 50mm tavaroiden kiinnittämiseen. Valittavana on joko U – pulttikiinnitys tai ankkurikiinnitys Polarikselle tai CFMotonle.

Tuote	Tuotekoodi
Pikakiinnike (U - pulttikiinnitys)	14.10850
Pikakiinnike, POLARIS (ankkurikiinnitys 25mm)	14.10860
Pikakiinnike, CFMOTO / SEGWAY (ankkurikiinnitys 22mm)	14.11050

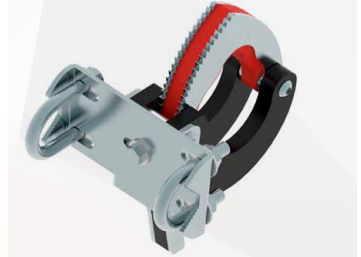

U - PULTTIKIINNITYS

Soveltuu maksimissaan 26mm halkaisijalla olevalle putkelle.





ANKKURIKIINNITYS (POLARIS)

Asennusreikä 25 – 30mm.



ANKKURILIITIN (CFMOTO / SEGWAY)

Liitin sopii muovisiin CFMOTO:n tai SEGWAY:n kuormatelineiden ja kuljetuslaatikoiden lock&ride-aukkoihin



PIKAKIINNIKKEET



Pikakiinnikkeet, jotka sopivat POLARIS tai CFMOTO – mönkijöiden tavaratelineelle.

Tuote	Tuotekoodi
Pikakiinnike POLARIS (ankkurikiinnitys 25mm)	14.10000
Pikakiinnike CFMOTO / SEGWAY (ankkurikiinnitys 22mm)	14.11000



PIKAKIINNIKE (POLARIS)

Kiinnitysreiän koko 25 - 30mm.



PIKAKIINNIKE (CFMOTO / SEGWAY)

Muovisille tavaratelineille.
Kiinnitysreiän koko 22mm.

VINSSIN LIUKUKITA



Alumiininen liukukita vinssille, vaatii vinssiin narun.
Kiinnityspisteiden väli 124mm.
Mitat 160x55mm.

Tuote	Tuotekoodi
Vinssin liukukita	14.001



AJORAMPIT

Alumiiniset, kokoontaittavat ajorampit.
Kantavuus 550kg/pari.
Pituus 2200mm
Leveys 280mm

Tuote	Tuotekoodi
Ajorampit	01.500

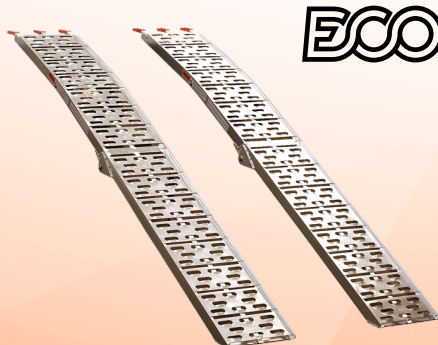

KOROKELAI DAT



Korokelaidat lisäävät laivan monikäyttöisyyttä. Ne tuovat lisää kuormatilaa, helpottavat tavaroiden sitomista sekä sermi lisää kuljettajan sekä matkustajan turvallisuutta.

BRP Can-Am	Tuotekoodi
Korokelaidat Can-Am Outlander 6x6 (ei 450 6x6)	14.10700
Polaris	Tuotekoodi
Korokelaidat Polaris 6x6 BigBoss 800	14.8000
Korokelaidat Polaris 6x6 BigBoss 570	14.10600



KEULASUOJAT



Alumiininen keulasuoja suojaa mönkijän etuosaa tehokkaasti, mainio suojavaruste haastavassa käytössä.

CFMOTO	Tuotekoodi
CFORCE 850 / 1000	09.800
Kawasaki	Tuotekoodi
KVF 650 (ns. jäykällä taka-akselilla)	09.700
KVF 650 / 750 BruteForce	09.700
Yamaha	Tuotekoodi
550 Grizzly	09.300
700 Grizzly (-2015)	09.300



CAN-AM G2 RENEGADE TAVARATELINE



Tukevassa tavaratelineessä runko on alumiinia ja tavaratelineen päällinen tukevaa muovia. Rakenne on puoliavoin, joten kuorma on helppo sitoa tavaratelineelle tai asentaa siihen takalaukku. Soveltuu vain G2 – rungolle.

BRP Can-Am	Tuotekoodi
Renegade G2 500 / 570 / 800 / 850	14.1200



MULTI-MOUNT-VINSSISARJA



Kompakti sähkövinssisarja, joka sopii asennettavaksi 2" kiinnityssarjaan tai yleiskiinnityslevyllä U-kiinnikkeillä sopivaan paikkaan ajoneuvossa.

Sarja sisältää sähkövinssin X2500S.

- Vetovoima 1134 kg (2500 lbs)
- Moottori 1kw, 12V DC
- Lähetysuhde 138:1
- Vetonopeus 2,1 – 7,5 m/min
- Vahva nylonjohto 6,3 mm x 12 m (0,24 in x 39 ft)
- Langaton kaukosäädin ja langallinen valmiustilan kytkin
- Johdonohjain suurella pohjatelalla

Tuote	Tuotekoodi
Multi-Mount-vinssisarja	14.11500



VARUSTELAATIKKO



Varustelaatikkomme on suunniteltu alun perin POLARIS SPORTSMAN ETX / 450 / 500 / 570 – malleille mutta se käy mainiosti myös muiden mönkijöiden kanssa käytettäväksi. Laatikossa on kuminen pohja ja kaksi väliseinää, joiden paikkoja voi muuttaa tai ne voi poistaa kokonaan tarpeen vaatiessa. Kiinnitetään toimituksessa mukana olevilla U – pulteilla tai pikakiinnikkeillä (Polaris, CFMoto).

Meillä on myös varustelaatikko moottorisahatelineellä. Teline kiinnittyy tukevasti varustelaatikkoon ja sille on useita kiinnityspaikkoja.

Lisävarustena on mahdollista hankkia PVC – kate varustelaatikkolle, näin kuljetettavat tavarat pysyvät kuivina ja lialta suojassa.

Tuote	Tuotekoodi
Varustelaatikko	56.5000
Varustelaatikko sahatelineellä	56.6000
Lisävaruste	Tuotekoodi
PVC suoja	56.5100
Pikakiinnike, POLARIS	14.10000
Pikakiinnike, CFMOTO / SEGWAY	14.11000



ETU – JA TAKAKORIT



Tavaratelineille kiinnitettävät käytännölliset teräskorit tuovat lisää kuljetuskapasiteettia. Kiinnitys toimituksen mukana seuraavilla U – pulteilla tai pikakiinnikkeillä (Polaris, CFMoto).

Tuote	Mitat (mm)	Tuotekoodi
Etukori	920x440x160	56.7100
Laukkumalli 8050	1000x540x380	56.11000
Lisävaruste		Tuotekoodi
Pikakiinnike, POLARIS		14.10000
Pikakiinnike, CFMOTO / SEGWAY		14.11000

ETUKORI



LAUKKUMALLI 8050





KYTKISARJAT



Mönkijöiden ja UTV-mönkijöiden suorituskyky riippuu paljolti ajoneuvon kytkinkokoonpanosta. Tehdasasennetut alkuperäiskytkimet on kalibroitu tavallisille tehdasasennetuille renkailla ja jousitukselle, sekä ajoneuvon monipuolista käyttöä ajatellen. Mikäli haluat käyttää ajoneuvoasi johonkin tiettyyn tarkoitukseen tai vaativimmissa olosuhteissa, kuten hankaliin maanviljelytehtäviin, puutarhanhoitoon, hinaamiseen, raskaiden kuormien kuljetuksiin, tai jos haluat käyttää suurempia renkaita joissa on paremmat maastoajo-ominaisuudet, tai ajaa vaikka kilpaa, ajoneuvosi kytkinjärjestelmä tarvitsee erilaisen kokoonpanon, jotta se soveltuisi haluttuun käyttötarkoitukseen.

Näitä käyttötarkoituksia varten olemme kehittäneet kolme erilaista kytkinsarjaa.

Kytkinsarja STAGE 1 – Huviajeluun, työhön & poluille

Stage1-kytkinsarja on loistava valinta poluilla ajeluun, satunnaiseen mudassa ja hiekassa ajamiseen, auraukseen, sekä kuormien kuljetuksiin. Suosituin ja parhain joka paikan sarjamme siirtää moottoritehoa tehokkaammin renkaisiin, joten pystyt käyttämään moottorin potentiaalin paremmin, ajoneuvosi kulkee tasaisemmin ja lähdöt sujuvat pehmeämmin.



Kytkinsarja STAGE 2 – Mutaisille & isoille ja raskaille renkailla

Stage 2 -kytkinsarja on kehitetty isommilla ja painavammilla mutarenkailla ajoon. Se vähentää hinnan luistoa ja suojaa kytkintä ylikuumenemiselta. Se tarjoaa myös paremmat tehot pienemmille kierroksille ja vääntöä, joka tuottaa rapsakamman vasteen kiihdytettäessä.



Kytkinsarja STAGE 3 – PRO-sarja poluille ja kilpa-ajoon

Stage 3 -kytkinsarja on kehitetty ajettavaksi vakiokoon tehdasasennetuilla renkailla, lopputuloksena nopeampi kiihtyvyyys ja huippunopeus. Tämä sarja helpottaa keulimista ja se on paras valinta hauskanpitoon ja kilpa-ajoihin.





Malli	Renkaat			
	25"-27"	28"-32"	25"-27"	29"-34"
	Stage 1	Stage 2	Stage 3	
CFORCE 450/520		80.900		
CFORCE 625/625 Touring	80.500	80.550	80.1300	
CFORCE 850	80.100	80.700	80.1400	
CFORCE 1000	80.200	80.800	80.1500	
CFORCE 1000 Overland	80.200	80.800	80.1500	
UFORCE 1000	80.600	80.650		
ZFORCE 950/1000				80.2000

Mallikohtaiset kytkinsarjamme sisältävät yksityiskohtaiset asennus- ja käyttöohjeet. Asennus on vaivatonta, mutta saattaa vaatia erikoistyökaluja ja teknistä osaamista, siksi suosittelemme käyttämään asennustöissä ammattilaisen apua.

Löytääksesi oikeanlaisen kytkinsarjan mönkijällesi tai UTV-mönkijällesi, vieraile kaupassamme tai ota yhteyttä jälleenmyyjäämme.

Kytkinsarjamme ovat kehittäneet;



Kytkinsarjan asennusvideot



Stage 1
vakio renkaat



Stage 1
isot renkaat



Stage 2



Stage 3



SUORITUSKYKY



Toisiokytkimen jousi on kehitetty isoilla renkailla (28" ja isommilla) ajamiseen. Se vähentää hihnan luistoa ja suojaa kytkintä ylikuumentumiselta. Se antaa myös paremmin tehoja alemmilla kierroksilla ja vääntöä, joka tuottaa rapsakan vasteen kiihdytettäessä.

Toissijaiset kytkinjouset CFMOTO:lle;

Malli	Renkaat
	28"-32"
CFORCE 450/520 (-2021)	80.1100
CFORCE 625/625 Touring	80.1100
CFORCE 850	80.1100
CFORCE 1000	80.1100
CFORCE 1000 Overland	80.1100
UFORCE 1000	80.1100



Toissijaiset kytkinjouset Can-Amille;

Malli	Renkaat	
	27"-28"	28"-32"
Outlander / Renegade 400cc - 1000cc (all models)	80.320	80.310



TOISIOKYTKINTEN HELIXIT



Tuote	Tuotekoodi
Helix 35	80.1110
Helix 40	80.1120
Helix 38-52	80.1150
Helix 40-48	80.1140



HELIX 38-52 ja HELIX 40-48 sisältyvät VAIHE 3 -kytkinsarjoihin!

Toisiokytkimien HELIX 38-52 ja HELIX 40-48 on tarkoitettu käytettäväksi mallikohdennetun STAGE 1 -kytkinsarjan kanssa!

Toisiokytkimien HELIX 38-52 ja HELIX 40-48 on tarkoitettu käytettäväksi vakiokoon tai niitä vastaavien 25-27" renkaiden kanssa!

KYTKINTYÖKALUT



Tuote	Tuotekoodi
Kytkimen puristustyökalu (CFMOTO, CVTech)	80.400
Kytkimen kiinnitystyökalu (CFMOTO, CVTech)	80.1700
Kytkimen kiinnitystyökalu (CanAm)	80.1800

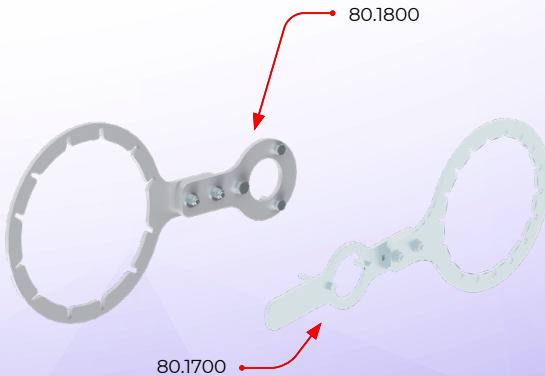

MALLIKOHTAISET ASENNUSSARJAT



ETUASENNUSSARJAT

Mallikohtaiset asennussarjat etukiinnitykseen



KESKIKIINNITYS

Mallikohtaiset asennussarjat keskiikiinnitykseen.

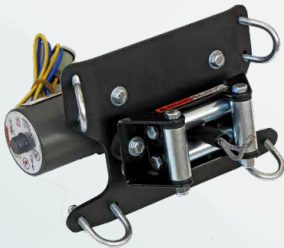

VINSSIN ASENNUSSARJAT ETEEN

Mallikohtaiset asennussarjat esim. WARN, ComeUp ja Bronco vinssien asennukseen. (pulttijako 76x124mm)



VINSSIN ASENNUSSARJAT TAAKSE

Mallikohtaiset asennussarjat esim. WARN, ComeUp ja Bronco vinssien asennukseen. (pulttijako 76x124mm)

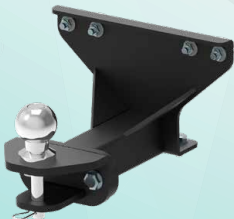

VETOKOOKUN ASENNUSSARJAT

Mallikohtaiset vahvistetut vetokoukun asennussarjat. Vetokuula sekä ns. tappikiinnitys lähes kaikissa malleissa.



NOSTOSYLINTERIN ASENNUSSARJAT

Mallikohtaiset asennussarjat hydraulisille- ja sähköhydraulisille sylintereille joilla käytetään mönkijän lumilevyn nostoa / laskua.

MALLIKOHTAISET ASENNUSSARJAT

Malli	Keski- asennus- sarja	Etuasennussarja		Vussin asennus- sarja eteen	Vussin asen- nussarja taakse	Vetokuulan asennussarja	Nostosylin- terin asen- nussarja
		standard	kapea				
Access							
AX 600/700/800 U/JUL	03.4400	03.10900			05.9400		
Arctic Cat							
500/550/700	03.4600				05.5100		
550/700 Alterra	03.8000	03.8100			05.7800	15.1400	71.9000
1000 XT	03.4500				05.5100		
TRV 500/550/700/1000 (-2016)	03.4200				05.5100		
TRV 500/550/700/1000 (2017+)	03.4200				05.8000		
BRP Can-Am							
Outlander G1	03.1500			05.800	05.3000	15.300	71.3000
Outlander G2	03.3500	03.6300			05.5000*	15.1900*	71.3000
Outlander G2 L	03.3500	03.9900			05.5000*	15.1900*	71.3000
Outlander X MR	03.3500	03.6300			05.5000*	15.1900*	71.3000
Outlander 6x6	03.3500	03.6300			05.7500	15.1900*	71.3000
Renegade G1	03.1500			05.1100	05.3000	15.300	
Renegade G2	03.3500			05.4800	05.5000*	15.1900*	
Renegade X MR	03.3500			05.4800	05.5000*	15.1900*	
Commander (-2014)	03.3800						
Maverick (-2014)	03.4700			05.5600			
Traxter/Defender	03.8700	03.8600			05.7900	15.1900	

* Asennusta varten tarvitaan alkuperäinen 2" vastaantinkiinnitys

Malli	Keski- asennus- sarja	Etuasennussarja		Vintsin asennus- sarja eteen	Vintsin asen- nussarja taakse	Vetokuulan asennussarja	Nostosylin- terin asen- nussarja
		standard	kepea				
Ceatek							
500 Gladiator / Quadrift	03.1600						
500 KingCobra	03.1600			05.4000			
CFMOTO							
500-2 / 500-2A	03.1800	03.6400		05.3600	05.4900	15.800	
CFORCE X5/X6/X5A/X6A	03.1800	03.6400					
CFORCE 450/520 (-2021)	03.6600		03.6500		05.6900		
CFORCE 450/520 (2022+)	03.6600		03.13300		05.10500	15.1400	
CFORCE 550/600	03.6600	03.5900			05.6700		
CFORCE 625 / 625 Touring	03.11300		03.11400		05.9600	15.1400	71.10700
CFORCE 800/820 (X8)	03.3700	03.5900					
CFORCE 850/1000	03.8500	03.8400			05.7700	15.1400	71.10400
CFORCE 1000 Overland	03.8500	03.8400			05.7700	15.1400	71.3000
ZFORCE 550 EX (Z5 EX)	03.5200				05.6300	15.1700	
ZFORCE 600 (Z6)	03.2900			05.3700			
ZFORCE 600 EX (Z6 EX)	03.5200			05.3700			
ZFORCE 800 EX (Z8 EX)	03.5200				05.6300	15.1700	
ZFORCE 1000	03.5200				05.6300	15.1700	
ZFORCE 950/1000 Sport	03.11700			03.11800	05.9700	15.1400	
UFORCE 550	03.4100					15.1300	
UFORCE 600	03.12600			03.12700	05.10300	15.1400	71.11100 71.10850
UFORCE 800	03.4100					15.1300	
UFORCE 1000	03.10000			03.10600	05.9300	15.1400	71.10300 71.7030

CORVUS									
Terrain DX4 (-2021)	03.12200				03.12100				71.10800 71.10900 71.10850
Terrain DX4 (2021+)	03.12200				03.13300				
Dinli									
600 Prime	03.2500						05.2500	15.100	
DL 700/702/702L/703/704	03.2500						05.2500	15.100	
GOES									
520	03.1800	03.6800					05.4900	15.800	
525/625	03.1800	03.6800			05.5500		05.3400	05.3400	
725	03.4400								
UTX 520	03.3000								
Cobalt / Iron	03.6600	03.6800					05.7200 (-2019)		
UTX 700	03.3600								
Hisun									
700	03.3600								
Tactic 550/750 2-UP	03.9000	03.8900					05.8200		71.3000
Honda									
TRX 420 FA (-2013)	03.900					05.5400			
TRX 420 FE/FM (-2013)	03.900					05.5400		15.1100	
TRX 420 FA/FE/FM (2014+)	03.3200		03.6000			05.6100		15.1100	
TRX 420 FA6 (IRS)	03.3200		03.6000			05.6100	05.6800	15.2000	
TRX 450 ES/S						05.1900			
TRX 500 FA	03.1300					05.600			
TRX 500 FA (IRS)	03.3200		03.6000			05.6100	05.6800	15.2000	

Malli	Keski- asennus- sarja	Etuasennussarja		Vintsin asennus- sarja eteen	Vintsin asen- nussarja taakse	Vetokuulan asennussarja	Nostosylin- terin asen- nussarja
		standard	kepea				
Honda							
TRX 500 FE (-2011)	03.1300			05.600			
TRX 500 FE (2012-2013)	03.3200			05.4300			
TRX 500 FE (2014+)	03.3200	03.6000	03.6000	05.6100		15.1100	
TRX 520 FA (IRS) (2019+)	03.3200		03.6000	05.6100	05.6800	15.2000	
TRX 650/680	03.1200	03.7500		05.500	05.3200	05.3200	
John Deere							
XUV 590M	03.10400					15.1400	
XUV 865	03.10700						
HPX 815E	03.10800						
Kawasaki							
KVF 360	03.2300			05.1800			
KVF 650 Rigid	03.300	03.7600		05.100			
KVF 650/750 BruteForce	03.300	03.7600		05.100	05.2800	05.2800	
Keeway (Leone Mastiff)							
XY 500-S / 500-L	03.1000						
KUBOTA							
RTV-X900	03.10200						
Kymco							
MXU 250/300	03.2600						
MXU 500	03.1120						
MXU 700 (-2019)	03.9400	03.9300			05.8500		71.3000
MXU 700 (2020+)	03.9400		03.12300		05.10100		
UXV 500	03.2700						

Lin hai										
300/400		03.200								
400 IRS		03.2800					05.3500			
500		03.2800	03.10100					05.9200		
550		03.2800					05.5700			
M550 / 550L		03.2800	03.11100				05.9500	05.9200		
600		03.2800								
ODES										
800		03.9100	03.9200					05.8400		71.3000
650/850/1000		03.12800	03.12900					05.10400	15.1400	
Polaris										
ACE 325/570/900		03.5600	03.7100				05.6500		15.1200	
Sportsman 400 (2011+)							05.3900			
Sportsman 450/570/ETX/SP (-2020)		03.5000	03.5700				05.3900	05.5300	15.1200	71.4000 71.6000
Sportsman 500 (-2010)		03.1560					05.1200	05.6000		
Sportsman 500 (2011+)		03.1560					05.3900	05.5300	15.1200	
Sportsman 550		03.1700					05.3100	05.2700	15.1200	
Sportsman 570		03.5000	03.5700				05.3900	05.5300	15.1200	
Sportsman 800 (-2010)		03.1100					05.1200			
Sportsman 800 (2011+)		03.1560					05.3900	05.5300	15.1200	
Sportsman 850 (-2014)		03.1700					05.3100	05.2700	15.1200	
Sportsman 850 (2015+)		03.1700	03.6200				05.3100	05.2700	15.1200	
Sportsman 1000 (-2016)		03.1700	03.6200				05.3100	05.2700	15.1200	

Malli	Keski- asennus- sarja	Etuassennussarja			Vinsin asennus- sarja eteen	Vinsin asen- nussarja taakse	Vetokuulan asennussarja	Nostosylin- terin asen- nussarja
		standard	kapea	UTV				
Polaris								
Sportsman 1000 (2017+)	03.1700	03.7700			05.3100	05.2700	15.1200	71.6000
Sportsman 1000 S (2020+)	03.11500	03.11600				05.9800	15.1400	71.6000
Sportsman X2 500	03.2200							
Sportsman X2 800	03.1900							
Sportsman Touring 550	03.1700				05.3100	05.2700	15.1200	
Sportsman Touring 570 / X2 / Nordic LE	03.5400	03.5700				05.5300	15.1200	71.4000 71.6000
Sportsman Touring 850 (-2014)	03.1700				05.3100	05.2700	15.1200	
Sportsman Touring 850 (2015+)	03.1700	03.6200			05.3100	05.2700	15.1200	
Sportsman Touring 1000	03.1700	03.6200			05.3100	05.2700	15.1200	
Scrambler 850/1000 (-2014)	03.1700					05.2700	15.1200	
Scrambler 850/1000 (2015+)	03.1700	03.6200				05.2700	15.1200	
Scrambler 1000 S (2020+)	03.11500				05.9900	05.9800	15.1400	
RZR 570	03.7200	03.7300			05.1700	05.7100	15.3000	
RZR 800 / 800S	03.2100	03.7300			05.1700	05.2400		
RZR 900 XP (-2014)	03.3300			03.7000	05.4400	05.4500		
RZR 1000 XP	03.5500				05.6400		15.1800	
RZR 1000 XP Turbo	03.5500				05.6400		15.1800	
RZR 900S / 1000S	03.5500			03.7900	05.6400		15.1200	71.10500
RZR PRO XP	03.12000					05.10000	15.1400	
Big Boss 570	03.5400	03.5700			05.3900	05.7400 05.9100	15.1200	71.4000 71.6000
Big Boss 800	03.1100				05.3900		15.1200	

Ranger 400/EV	03.3100				03.7000	05.4200	05.4100	15.1400	71.7000
Ranger 570 (-2021)	03.5100				03.7000	05.4200	05.6200	15.1400	71.7000
Ranger SP 570 (2022+)					03.13500	05.10600		15.1400	71.1400 71.10850
Ranger 570 Nordic Pro (2022+)					03.13800	05.10600		15.1400	
Ranger 800 6x6					03.7000	05.4200		15.1400	71.7000
Ranger 800 Crew					03.7000	05.4200		15.1400	71.7000
Ranger 900 XP	03.4800					05.5900	05.5800	15.1400	71.7000
Ranger 900 Diesel	03.3400				03.7000	05.4200	05.4600	15.1400	71.7000
Ranger Diesel (-2018)	03.4800					05.5900	05.5800	15.1400	71.7000
Ranger Diesel (2019+)	03.4800				03.9800	05.5900	05.5800	15.1400	71.3500
Ranger 1000 (-2020)	03.4800				03.9800	05.5900	05.5800	15.1400	71.3500
Ranger 1000 (2021+)	03.4800				03.9800	05.5900		15.1400	71.3500
Polaris General 1000	03.7800				03.7900		05.7300	15.1400	71.3500
Segway									
Snarler AT6	03.12500	03.12400					05.10200	15.1400	71.11000
Fungleman UT10	03.13100				03.13200			15.1400	
Villain SX10 (2021+)					03.13400			15.1400	
SMC									
J-MAX 700 / 700L	03.5800								
MBX 700	03.5800								
Suzuki									
Eiger 400	03.200					05.1600			
KingQuad 450/500/700/750 (-2018)	03.200		03.6100			05.300	05.2600	15.200	71.3000
KingQuad 500/750AXi (EPS)	03.200		03.6100			05.300	05.2600	15.200	71.3000
KingQuad 500/750AXi (2019+)	03.200		03.6100			05.8900	05.9000	15.1400	71.10100

Malli	Keski- asennus- sarja	Etuasennussarja		Vinsin asennus- sarja eteen	Vinsin asen- nussarja taakse	Vetokuulan asennussarja	Nostosylin- terin asen- nussarja
		standardi	kaapea				
STELS							
Cuepard 850	03.4000	03.11900			03.8600	15.1400	
SYM							
600	03.1110			05.900			
TGB							
425 Blade	03.2400						
550 Blade	03.2400	03.8300		05.6600		15.1400	
600 Blade	03.2400	03.8300			05.7600	15.1400	71.3000
600 LT Blade	03.2400	03.8300			05.7600	15.1400	71.3000
600 LTX Blade	03.2400	03.11000			05.7600	15.1400	
1000 Blade	03.8200	03.8300			05.7600	15.1400	71.3000
1000 LTX Blade	03.8200	03.11000			05.7600	15.1400	
Trapper							
550/750	03.9000	03.8900			05.8200		71.3000
Yamaha							
Grizzly 450 (2006-2008)	03.2000			05.1400			
Grizzly 450 (2009-2010)	03.600			05.1400			
Grizzly 550	03.600	03.7400		05.200		15.1500	71.3000
Grizzly 660	03.600			05.1300			71.3000
Grizzly 700 (-2013)	03.600	03.7400		05.200		15.1500	71.3000
Grizzly 700 (2014-2015)	03.11200	03.7400		05.200		15.1500	71.3000
Grizzly 700 (2016+)	03.11200	03.6900		05.7000		15.1500 15.2100	71.3000

Kodiak 450 (2017–2021)	03.11200		03.8800				05.8100	15.2200	71.3000
Kodiak 450 (2022+)	03.11200		03.13700				05.8100	15.2200	71.3000
Kodiak 700	03.11200	03.6900			05.7000			15.1500 15.2100	71.3000
Rhino 700	03.700								
Wolverine 700	03.9600				05.8700		05.8800	15.1400	71.3600
Wolverine 700	03.9600				05.8700		05.8800	15.1400	71.3600

Watch Us On
YouTube

Subscribe to our
YouTube Channel

**ALUMIINISET JA MUOVISET
POHJAPANSARISARJAT**



**UTV ETUKIINNITTEISET
LUMILEVYSARJAT**



KESKIKIINNITTEISET NIVELAUURAT



KESKIKIINNITTEISET LUMILEVYSARJAT



ALUEAURA



ETUKIINNITTEISET NIVELAUURAT



ETUKIINNITTEISET LUMILEVYSARJAT



TYÖNTÖHARJA



KAUHAT



HYDRAULINEN KAUKA



2 IN 1 KAUKA / PUSKULEVY



2 IN 1 KAUKA / PUSKULEVY



2 IN 1 KAUKA / PUSKULEVY



HIEKOTIN G2-500 PRO



YLEISLEVITIN / KYLVÖKONE



HARJAKONE



LUMILINKO



LATUHÖYLÄ



LATUHÖYLÄ PERINTEISELLE LADULLE



VETOLEVY



TALOUSREKI



TUKKIREKI



KÄRRY IB-165



KÄRRY OFFROAD 500



KÄRRY OFFROAD PRO 1200



KÄRRY ECO 1500 3-WAY



NIITTYLEIKKURI



HEINÄPAALIKÄRRY



SÄILÖREHUPAALIKÄRRY



KERÄÄVÄ HARJAKONE



MANEESIN HOITOLAITE



TYÖLAITERUNKO



LAUTASÄES



ÄES

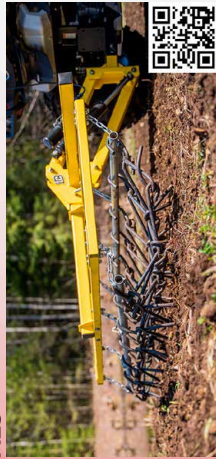

VAKOAUURA



HARAVA



HARAVA QUADRIATOR



KULTIVAATTORI



PERUNANNOSTOTERÄ



TAKALANA



HD KYNTÖAUURA QUADRIATOR



KYNTÖAUURA



TYÖNTÖHARJA



KÄÄNNETTÄVÄ LAUTASAES



PELTOJYRÄT



TIEHÖYLÄ



IB 1200 - TUUKKÄRRY



COMBO - TUUKKÄRRY



JUONTOKÄRRY



OKSASILPPURI G1



OKSASILPPURI G2



OKSASILPPURI G2



LEHTI IMURI



HYDRAULIYKSIKKÖ



SÄHKÖHYDRAULINEN SYLINTERI



VETOUKOUKKUTELINE



MOOTTORISAHATELINE



HUOMAUTUS

A series of 25 horizontal dashed lines for writing.



WWW.IRONBALTIC.COM

IRON BALTIC OÜ

Põldmäe tee 1
Vatsla 76915
ESTONIA

Puh: +372 653 3711
sales@ironbaltic.com

